

Beta



INDUSTRIA

Promoción válida del 03/03/2025 al 29/08/2025.
Precios IVA no incluido (Península y Baleares). Precios IGIC no incluido (Canarias).

1/2

Beta

RECOBO 2.0

RECOBO



Configura
tu taller
online en 3D

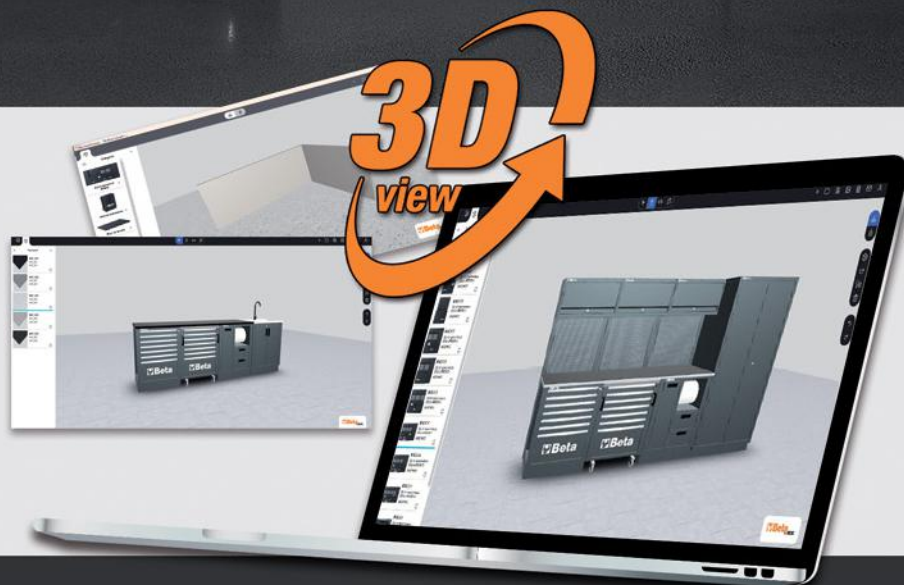

MOBILIARIO PARA TALLER
2÷5

CONTENEDORES
6÷11

SURTIDOS Y TERMOFORMADOS
12÷15

BANCOS DE TRABAJO
16÷18

CARROS Y CAJAS DE HERRAMIENTAS
19÷21

BOLSAS DE HERRAMIENTAS
22÷24

LLAVES DE MANIOBRA
25÷29

CÓDIGO DE COLORES
30

DESTORNILLADORES
31-32

LLAVES DE VASO
33÷36

APRIETE CONTROLADO
37÷39

ALICATES
40÷42

PERFORAR Y ROSCAR
43-44

MEDICIÓN
45÷47

MARTILLOS Y CORTAFRÍOS
48

EXTRACTORES
49

FONTANERÍA
50

ILUMINACIÓN
51÷55

MANTENIMIENTO GENERAL
56

BM
57

CORTE
58-59

ENROLLADORES
60-61

HERRAMIENTAS AISLADAS 1000V
62

HERRAMIENTAS ACERO INOXIDABLE
63

QUÍMICOS
64÷65

AUTOMOCIÓN
66-68

ROBUR
69÷72

HERRAMIENTAS NEUMÁTICAS
73÷78

CALZADO DE SEGURIDAD
80÷87

ROPA DE TRABAJO
88÷95

BETA COLLECTION
96

Soporte para colgar

RSC50 2.0

NEW!

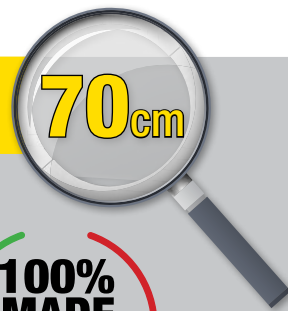

**100%
MADE
By
Beta**

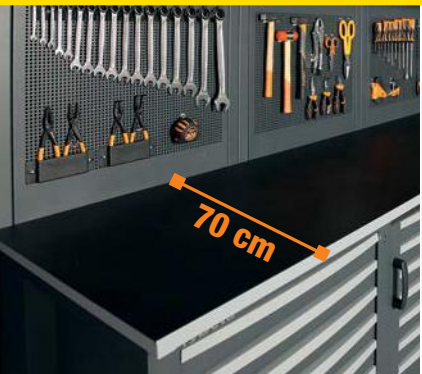

El mobiliario para taller RSC50 se ha actualizado al nuevo y **revolucionario RSC50 2.0**, con una **NUEVA ENCIMERA DE 70 CM DE PROFUNDIDAD**, que ofrece una superficie de trabajo amplia, cómoda y funcional. Puede equiparse con un tornillo de banco, lo que permite realizar trabajos más exigentes.

COMBINACIÓN RSC50 2.0 D



RSC50 2.0 D/224UT
050001090 276 kg

Incluido en el precio **224**
Surtido de **HERRAMIENTAS Beta**
valorado en **1.429,00 €**

Combinación de mobiliario para taller RSC50 2.0 con 224 herramientas

- Combinación compuesta por:
- 1 encimera de 1.495x700 mm (RSC50 2.0 NPG/2-1.5MT)
 - 1 cajonera fija con 7 cajones (RSC50 2.0 M7)
 - 1 módulo fijo con 2 puertas (RSC50 2.0 MA)
 - 2 armarios superiores de pared (RSC50 2.0 PM)
 - 2 paneles de herramientas perforados superiores (RSC50 2.0 PFS)
 - 2 paneles de herramientas perforados inferiores (RSC50 2.0 PFI)
 - 2 parejas de montantes derecha/izquierda (RSC50 2.0 P/2MDX-SX)
 - 1 armario con 1 puerta (RSC50 2.0 A1)

~~9.980,00 €~~
3.790,00 €



M391



M392



M394



M395

14"
12"



¡NUEVA PROMOCIÓN!

RENUEVA TU TALLER
**COMPRA LA COMBINACIÓN RSC50 2.0 D
 O RSC50 2.0 F**

...Beta SE ENCARGA DE LAS HERRAMIENTAS

COMBINACIÓN RSC50 2.0 F

RSC50 2.0 F/411UT

050001095 411 kg

Combinación de mobiliario para taller
 RSC50 2.0 con 411 herramientas

Combinación compuesta por:

- 1 encimera de 2.240x700 mm (RSC50 2.0 NPG/3-2.2MT)
- 1 cajonera fija con 7 cajones (RSC50 2.0 M7)
- 1 cajonera móvil con 7 cajones (RSC50 2.0 C7)
- 1 módulo fijo de servicio con 2 cajones (RSC50 2.0 MS-2C)
- 3 armarios superiores de pared (RSC50 2.0 PM)
- 3 paneles de herramientas perforados superiores (RSC50 2.0 PFS)
- 3 paneles de herramientas perforados inferiores (RSC50 2.0 PFI)
- 3 parejas de montantes derecha/izquierda (RSC50 2.0 P/2MDX-SX)
- 1 armario con 2 puertas (RSC50 2.0 A2)



Incluido en el precio
 Surtido de

411

HERRAMIENTAS Beta

valorado en

2.199,00 €



~~16.940,00 €~~
5.999,00 €

2000 mm
 760 mm
 3155 mm



M25



M105



M169



M229



M238



M320

Termoformado de espuma con **TALADRO DE IMPACTO 20 V**, con accesorios y **2 baterías 4 Ah**

14"
 38"
 12"

C45PRO 2.0

NEW!



C45PRO 2.0 D

Combinación de mobiliario para taller C45PRO 2.0 compuesta por:

- 1 cajonera fija con 7 cajones (C45PRO 2.0 M7)
- 1 cajonera móvil con 7 cajones (C45PRO 2.0 C7)
- 1 módulo fijo de servicio (C45PRO 2.0 MS)
- 1 cajonera fija con 5 cajones (C45PRO 2.0 M5)
- 1 módulo fijo con 2 puertas (C45PRO 2.0 MA)
- 5 paneles de herramientas perforados (C45PRO 2.0 PF)
- 5 armarios superiores de pared (C45PRO 2.0 PM)
- 7 soportes de pared, tipo ancho (C45PRO 2.0 SL)
- 2 soportes de pared, tipo estrecho (C45PRO 2.0 SS)
- 2 armarios con 1 puerta (C45PRO 2.0 AS1)



2000 mm
645 mm
3718/3038 mm

C45PRO 2.0 DX

11.570,00 €

5.929,00 €

045002031

640 kg

- 1 encimera en MDF forrada con acero inoxidable, medidas 2.040x**615** mm (C45PRO 2.0 PXE/3-2.0MT)
- 1 encimera en MDF forrada con acero inoxidable, medidas 1.360x**615** mm (C45PRO 2.0 PXE/2-1.3MT)
- 1 esquina completa autoportante con encimera en MDF forrada con acero inoxidable (C45PRO 2.0 CORNER/X)



C45PRO 2.0 DW

11.280,00 €

5.929,00 €

045002032

606 kg

- 1 encimera de madera multicapas, medidas 2.040x**615** mm (C45PRO 2.0 PWE/3-2.0MT)
- 1 encimera de madera multicapas, medidas 1.360x**615** mm (C45PRO 2.0 PWE/2-1.3MT)
- 1 esquina completa autoportante con encimera de madera multicapas (C45PRO 2.0 CORNER/W)



C45PRO 2.0 A

Combinación de mobiliario para taller C45PRO 2.0

- Módulo fijo de servicio (C45PRO 2.0 MS)
- Cajonera fija con 7 cajones (C45PRO 2.0 M7)
- Módulo fijo con 2 puertas (C45PRO 2.0 MA)
- 3 armarios superiores de pared (C45PRO 2.0 PM)
- 3 paneles de herramientas perforados (C45PRO 2.0 PF)
- 2 soportes de pared, tipo estrecho (C45PRO 2.0 SS)
- 2 soportes de pared, tipo ancho (C45PRO 2.0 SL)

2000 mm
645 mm
2040 mm

C45PRO 2.0 AX

4.040,00 €

2.079,00 €

045002003

234,5 kg

- Encimera en MDF forrada con acero inoxidable, medidas 2.040x**615** mm (C45PRO 2.0 PXE/3-2.0MT)



C45PRO 2.0 AW

3.930,00 €

2.079,00 €

045002004

219 kg

- Encimera de madera multicapas, medidas 2.040x**615** mm (C45PRO 2.0 PWE/3-2.0MT)



NEW!



El sistema de mobiliario para taller C45PRO 2.0 se ha actualizado al sistema C45PRO 2.0, uno aún más cómodo, **BASADO EN LA NUEVA ENCIMERA DE 61,5 CM DE PROFUNDIDAD** para dar respuesta a las necesidades de los profesionales más exigentes.



CÓMODO Y PROFESIONAL

C45PRO 2.0

Combinación de mobiliario para taller C45PRO 2.0

- Cajonera fija con 7 cajones (C45PRO 2.0 M7)
- Cajonera móvil con 7 cajones (C45PRO 2.0 C7)
- Módulo fijo de servicio (C45PRO 2.0 MS)
- 3 paneles de herramientas perforados (C45PRO 2.0 PF)
- 3 armarios superiores de pared (C45PRO 2.0 PM)
- 3 soportes de pared, tipo ancho (C45PRO 2.0 SL)
- 1 soporte de pared, tipo estrecho (C45PRO 2.0 SS)
- Armario con 2 puertas (C45PRO 2.0 AS2)

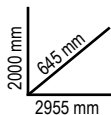

C45PRO 2.0 X

045002001

5.760,00 €

3.069,00 €

334 kg



- Encimera en MDF forrada con acero inoxidable, medidas 2.040x**615** mm (C45PRO 2.0 PXE/3-2.0MT)

C45PRO 2.0 W

045002002

5.650,00 €

3.069,00 €

318 kg



- Encimera de madera multicapas, medidas 2.040x**615** mm (C45PRO 2.0 PWE/3-2,0MT)

C45PRO 2.0 B

Combinación de mobiliario para taller C45PRO 2.0

- Cajonera fija con 5 cajones (C45PRO 2.0 M5)
- Módulo fijo con 2 puertas (C45PRO 2.0 MA)
- 2 armarios superiores de pared (C45PRO 2.0 PM)
- 2 paneles de herramientas perforados (C45PRO 2.0 PF)
- 2 soportes de pared, tipo ancho (C45PRO 2.0 SL)
- 1 soporte de pared, tipo estrecho (C45PRO 2.0 SS)
- Armario con 1 puerta (C45PRO 2.0 AS1)

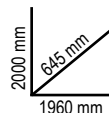

C45PRO 2.0 BX

045002021

3.620,00 €

1.859,00 €

206 kg



- Encimera en MDF forrada con acero inoxidable, medidas 1.360x**615** mm (C45PRO 2.0 PXE/2-1.3MT)

C45PRO 2.0 BW

045002022

3.510,00 €

1.859,00 €

196 kg



- Encimera de madera multicapas, medidas 1.360x**615** mm (C45PRO 2.0 PWE/2-1.3MT)



¡DESCUBRE LA GAMA RSC! ¡LA EVOLUCIÓN DE LA PERFECCIÓN!



La gama RSC ha sido diseñada para satisfacer las necesidades de los profesionales y garantizar fiabilidad y un alto rendimiento de trabajo. El diseño innovador, inspirado en el mundo de las carreras, proporciona a estas cajoneras un estilo cautivador y único: los 7 colores y sus acabados hacen que la gama RSC sea sinónimo de productos únicos en el mercado. La robusta estructura y los materiales utilizados dan como resultado una alta calidad y una durabilidad notable, apoyando así eficazmente el trabajo diario de los departamentos de producción industrial, talleres de reparación de automoción y carrocerías y trabajadores de mantenimiento en general. Además, la mayoría de las cajoneras RSC cuentan con la prestigiosa certificación TÜV, sinónimo de seguridad y calidad garantizada, que se obtiene tras superar con éxito las rigurosas pruebas según el protocolo EK5/TA5.



RSC24

Cajonera móvil

- Encimera reforzada en ABS
- Superficie de apoyo multifunciones con bordes anticaida y 8 orificios para alojar destornilladores
- El fondo de los cajones está protegido por tapetes de goma expandida
- 4 ruedas de Ø 125 mm: 2 fijas y 2 giratorias (1 con freno)
- Cada cajón puede alojar hasta 4 termoformados de espuma o rígidos
- Cerradura de seguridad centralizada frontal
- Capacidad de carga estática: 800 kg
- Portafrascos lateral integrado (se puede colocar en ambos lados)

Se pueden incorporar los siguientes accesorios:

- Encimera de madera 2400 RSC24/PL
- Panel de herramientas perforado 2400 RSC24/PF
- Estante plegable 2400 RSC24/MP
- Portadocumentos 2400 RSC24/PD
- Portapapel para rollos preperforados 2400 RSC24/PC
- Soporte para ordenador 2400 RSC24/SPC



kg
800

969 mm
445 mm
740 mm



	Ral 2011	Ral 2011 Ral 7016	Ral 9006 Ral 7016	Ral 3000 Ral 7016	Ral 5015 Ral 7016	Ral 7016	Ral 9005	kg	€
RSC24/5	024004050	024004051	024004052	024004053	024004056	024004057	024004059	60	1.044,00€ 571,00 €
RSC24/6	024004060	024004061	024004062	024004063	024004066	024004067	024004069	62	1.124,00€ 637,00 €
RSC24/7	024004070	024004071	024004072	024004073	024004076	024004077	024004079	63	1.210,00€ 681,00 €
RSC24/8	024004080	024004081	024004082	024004083	024004086	024004087	024004089	66	1.305,00€ 736,00 €

RSC24/5		
n°	mm	Max
2	70 mm	25 kg
2	140 mm	30 kg
1	280 mm	35 kg

RSC24/6		
n°	mm	Max
4	70 mm	25 kg
1	140 mm	30 kg
1	280 mm	35 kg

RSC24/7		
n°	mm	Max
5	70 mm	25 kg
1	140 mm	30 kg
1	210 mm	30 kg

RSC24/8		
n°	mm	Max
6	70 mm	25 kg
2	140 mm	30 kg

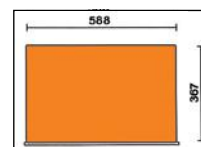

EL SURTIDO  **Beta**
MÁS COMPLETO

**¡Y LA CAJONERA MÓVIL RSC24
ESTÁ INCLUIDA EN EL PRECIO!**

**Ahorra hasta
3.800,00 €**

2400 RSC24/7-VIS

024004037

~~3.420,00 €~~

SURTIDO DE 224 HERRAMIENTAS PARA MANTENIMIENTO INDUSTRIAL



M391



M392



M394



M395

1.429,00 €

MANTENIMIENTO INDUSTRIAL 14" 12"
Versión mediana



**INCLUYE:
Cajonera móvil
RSC24/7-FO**

7 cajones de 588x367 mm,
montados sobre guías telescópicas
de rodamientos:

- 5 cajones, altura 70 mm
- 1 cajón, altura 140 mm
- 1 cajón, altura 210 mm

Promoción válida únicamente con RSC24/7 FULL ORANGE

2400 RSC24A/8-VIL

024004008

~~6.000,00 €~~

SURTIDO DE 411 HERRAMIENTAS PARA MANTENIMIENTO INDUSTRIAL



M25



M105



M169



M229



M238



M320

Termoformado de espuma con
TALADRO DE IMPACTO 20 V,
con accesorios y **2 baterías 4 Ah**

2.199,00 €

MANTENIMIENTO INDUSTRIAL 14" 38" 12"
Versión extra grande

**EL SURTIDO DE BETA
MÁS COMPLETO**



**INCLUYE:
Cajonera móvil
con sistema
antivuelco
RSC24A/8-0**

8 cajones de 588x367 mm,
montados sobre guías telescópicas
de rodamientos:

- 6 cajones, altura 70 mm
- 2 cajones, altura 140 mm

Promoción válida únicamente con RSC24A/8 ORANGE

RSC24AXLP/7

105 Kg

Cajonera móvil con 7 cajones, con encimera de madera y SISTEMA ANTIVUELCO, modelo largo

- 7 cajones totalmente extraíbles de 882x367 mm, montados sobre guías telescópicas de rodamientos
- Encimera de madera multicapas con orificios para tornillo de banco 1599F/100 o 1599GI/100 (pedir por separado)
- Tiradores frontales de nailon resistente, con portaetiquetas incorporado
- El fondo de los cajones está protegido por tapetes de goma expandida
- 4 ruedas de Ø 125 mm: 2 fijas y 2 giratorias (1 con freno)
- Cerradura de seguridad centralizada frontal
- Portafrascos lateral integrado (se puede colocar en ambos lados)
- Portapapel para rollos preperforados integrado
- Cada cajón puede alojar hasta **6 termoformados de espuma o rígidos**



Ral 2011	Ral 3000	Ral 7016
Ral 7016	Ral 7016	Ral 7016
024004571	024004573	024004577

1.955,00 €
1.099,00 €

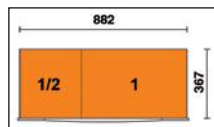

n°	Max	Max
5	70 mm	30 kg
1	140 mm	35 kg
1	210 mm	35 kg

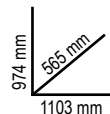
RSC24L-CAB

82 Kg

Cajonera móvil con 7 cajones y armario portaobjetos

- 7 cajones de 588x367 mm, montados sobre guías telescópicas de rodamientos:
5 cajones, altura 70 mm
1 cajón, altura 140 mm
1 cajón, altura 210 mm
- El fondo de los cajones está protegido por tapetes de goma expandida
- 4 ruedas de Ø 125 mm: 2 fijas y 2 giratorias con freno
- Cerradura de seguridad centralizada frontal
- **Armario lateral portaobjetos con puerta con cerradura y estante interno regulable en altura**
- Capacidad de carga estática: 1.100 kg
- Encimera de madera multicapas con orificios para tornillo de banco 1599F/100 (pedir por separado)
- Portapapel para rollos preperforados integrado
- Portafrascos trasero doble
- Portafrascos lateral integrado

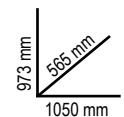

Ral 2011	Ral 3000	Ral 7016
Ral 7016	Ral 7016	Ral 7016
024004471	024004473	024004477

1.908,00 €
1.066,00 €

n°	Max	Max
5	70 mm	25 kg
1	140 mm	30 kg
1	210 mm	30 kg

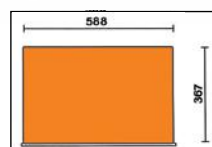

RSC24AXL

Cajonera móvil, con SISTEMA ANTIVUELCO, modelo largo

- Encimera reforzada en ABS con bordes anticaida, 8 orificios para alojar destornilladores y 6 bandejas portapiezas pequeñas
- Tiradores de nailon de alta resistencia, con portaetiquetas incorporados
- El fondo de los cajones está protegido por tapetes de goma expandida
- 4 ruedas de Ø 125 mm: 2 fijas y 2 giratorias (1 con freno)
- Cerradura de seguridad centralizada frontal
- Portafrascos lateral integrado (se puede colocar en ambos lados)
- Cada cajón puede alojar hasta 6 termoformados de espuma o rígidos

Se pueden incorporar los siguientes accesorios:

- Encimera de madera 2400 RSC24/PL
- Portadocumentos 2400 RSC24/PD-A
- Portapapel para rollos preperforados 2400 RSC24/PC-A

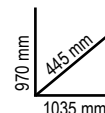

	Ral 2011 Ral 7016	Ral 3000 Ral 7016	Ral 7016	n°	mm	kg	kg	€
RSC24AXL/7	024004271	024004273	024004277	5	70 mm	30 kg	84	1.700,00 €
				1	140 mm	35 kg		
				1	210 mm	35 kg		
RSC24AXL/8	024004281	024004283	024004287	6	70 mm	30 kg	88	1.820,00 €
				2	140 mm	35 kg		
RSC24AXL/9	024004291	024004293	024004297	8	70 mm	30 kg	90	1.935,00 €
				1	140 mm	35 kg		

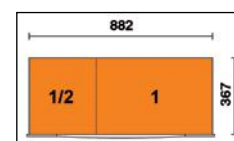

RSC24AXXL

131 kg

2.420,00 €
1.379,00 €

NEW!

Cajonera móvil con 8 cajones y SISTEMA ANTIVUELCO, modelo largo

- 1 cajón totalmente extraíble de 1.176x367 mm, montado sobre guías telescópicas de rodamientos
 - 7 cajones totalmente extraíbles de 882x367 mm, montados sobre guías telescópicas de rodamientos:
 - 6 cajones, altura 70 mm
 - 1 cajón, altura 140 mm
 - Encimera en MDF forrada con acero inoxidable, con orificios para tornillo de banco 1599F/125 o 1599GI/125 (pedir por separado) y 6 bandejas portapiezas pequeñas
 - Tiradores de nailon de alta resistencia, con portaetiquetas incorporados
 - El fondo de los cajones está protegido por tapetes de goma expandida
 - Compartimento lateral extraíble, con estante y cerradura
 - 4 ruedas de Ø 150 mm: 2 fijas y 2 giratorias con freno
 - 3 cerraduras de seguridad
 - Portapapel para rollos preperforados integrado
 - Portafrascos integrado
 - Capacidad de carga estática: 1.100 kg
- Se pueden añadir los siguientes termoformados:
Hasta 8 termoformados de espuma o rígidos en cajón de 1.176x367 mm
Hasta 6 termoformados de espuma o rígidos en cajón de 882x367 mm



n°	mm	Max
1	70 mm (1.176x367 mm)	40 kg
6	70 mm (882x367 mm)	30 kg
1	140 mm (882x367 mm)	35 kg

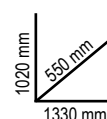

Ral 2011 Ral 7016	Ral 3000 Ral 7016	Ral 7016
024004781	024004783	024004787



RSC28

130 Kg

Carro SuperTank con encimera de madera y 10 cajones

- 10 cajones de 588x367 mm, montados sobre guías telescópicas de rodamientos
- Sistema rápido y seguro de apertura y cierre de cajones, con tiradores de nailon y fibra de vidrio
- **5 cajones laterales:**
4 cajones, altura 70 mm
1 cajón, altura 210 mm
- **5 cajones frontales:**
4 cajones, altura 70 mm
1 cajón, altura 210 mm
- El fondo de los cajones está protegido por tapetes de goma expandida
- 4 ruedas de gran capacidad de Ø 150 mm:
2 fijas y 2 giratorias con freno
- 2 cerraduras de seguridad centralizadas
- Encimera de madera multicapas con orificios para tornillo de banco 1599F/150 o 1599GI/150 (pedir por separado)
- Compartimento para herramientas integrado

kg
1200

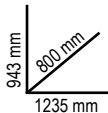

- Compartimento lateral con puerta abatible con cerradura
- Portafrascos integrados
- Compartimento pasante de 135 mm de altura, con base revestida de plástico



Ral 2011	Ral 3000	Ral 7016
Ral 7016	Ral 7016	Ral 7016

028003001 028003003 028003007

3.330,00 €
1.847,00 €

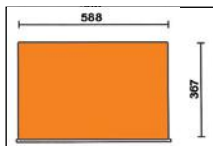

n°	h	Max
8	70 mm	25 kg
2	210 mm	30 kg

C30M

030000300

200 kg

5.320,00 €
2.199,00 €

Puesto de trabajo móvil MaxiTank

- 5 cajones frontales, montados sobre guías telescópicas de rodamientos:
3 cajones de 367x610 mm, altura 90 mm
1 cajón de 588x610 mm, altura 90 mm
1 cajón de 588x610 mm, altura 180 mm
- Sistema de apertura rápida con tiradores de aluminio
- El fondo de los cajones está protegido por tapetes de goma expandida
- Posibilidad de incorporar termoformados
- Un gato hidráulico permite levantar la parte frontal sin esfuerzo, permitiendo así un fácil transporte
- 4 ruedas de gran capacidad: 2 delanteras giratorias Ø 150 mm y 2 traseras fijas Ø 170 mm
- Encimera de 1.300x800 mm revestida de goma antiaceite, con orificio de drenaje para la recogida de líquidos en un pequeño depósito
- Compartimento pasante de 720x250x1.300 mm, con encimera revestida de PVC y puertas abatibles
- Cerradura centralizada para cajones y puertas
- 3 portafrascos laterales integrados
- Portapapel para rollos preperforados integrado
- Capacidad de carga estática: 1.800 kg
- Admite encimera de madera multicapas 3000M/PLM (pedir por separado)
- Admite tornillo de banco 1599F/150 o 1599GI/150 (pedir por separado)

kg
1800

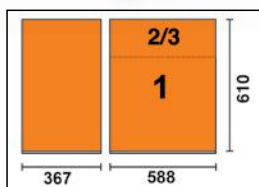
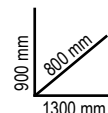

h	max
90 mm	30 kg
180 mm	35 kg



CAJONERAS MÓVILES + SURTIDO 181 HERRAMIENTAS Beta

3900 07/5M

039000371  71 Kg

5.210,00 €
2.529,00 €

Cajonera móvil C39 con 7 cajones



971 mm
530 mm
800 mm



+ **181 HERRAMIENTAS**

3700 07/5M

037000371  61 Kg

4.470,00 €
2.079,00 €

Cajonera móvil C37 con 7 cajones



1004 mm
482 mm
803 mm



+ **181 HERRAMIENTAS**

+ **181 HERRAMIENTAS**

M01

 4,5 Kg



22



42 6-7-8-9-10-11-12-13-14
15-16-17-18-19-20-21-22
24-27-30-32-36 mm

M60

 1,9 Kg



23



○ 96T 2-2,5-3-4-5-6-7-8-10 mm
○ 97BTX/SC8 T9-T10-T15-T20
T25-T27-T30-T40
○ 944BX 5-6-7-8-10-13 mm

M213

 1,8 Kg



25



- 1201E 2,5x50-3x75-4x100-5,5x125-6,5x150-8x200 mm
- 1201EN 4x30 mm
- 1202E PH0x60-PH1x80-PH2x100-PH3x150 mm
- 1202EN PH1X30 mm
- 1207E/TX T6-T7-T8-T9-T10-T15-T20-T25-T27-T30-T40-T45
- 1253 3,5x100 mm

M129

 3,4 Kg



13



- 1032 180 mm
- 1034 170 mm
- 1036 175 mm
- 1038 175 mm
- 1048N 250 mm
- 1052 240 mm
- 1082BM 160 mm
- 1098 220 mm
- 1112 250 mm
- 1128BM
- 1150BM 180 mm
- 1166BM 160 mm
- 1168BM 160 mm

M100

 6,7 Kg



98

895/1 - 895/3 - 895/6

- 900 4,4-5-5,5-6-7-8-9-10-11-12-13-14 mm
- 900L 5-6-7-8-9-10-11-12-13 mm
- 900ME 3-4-5-6-7 mm
- 900LP 0,8x4-1x5,5-1,2x6,5-1,2x8 mm
- 900PH PH1-PH2-PH3-PH4
- 900TX T10-T15-T20-T25-T27-T30-T40

900/20 50 mm - 900/20L 100 mm

- 900/21 150 mm
- 900/25
- 900BG/30
- 900/42
- 900/55
- 920A 8-10-11-12-13-14-15-16-17-18-19-20-21-22-23-24-26-27-28-30-32 mm

920/15 - 920/25

- 920AN/125 125 mm
- 920AN/250 250 mm
- 920/42
- 920/55
- 920FTX 10-12-14-16-18-20-22-24 mm
- 920AL 10-12-13-14-15-16-17-18-19-21-22 mm

1/4" 1/2"



5988VU/M **3.520,00€**
1.969,00€
 059880356 30 Kg **SOFT MODULE SYSTEM**
 14" 12"

Surtido de 214 herramientas en termoformados de espuma

Recomendado con: RSC24 - RSC24A - RSC24AXL - RSC24AXLP/7 - RSC24AXXL - C37 - C39 - C39SM - C39MD - RSC28 - C59 - RSC55 - RSC50 2.0

Cantidad/Descripción	Beta N.	TR
22 llaves combinadas 6-7-8-9-10-11-12-13-14-15-16-17-18-19-20-21-22-24-27-30-32-36 mm	42	M01
11 llaves fijas 6x7-8x9-10x11-12x13-14x15-16x17-18x19-20x22-21x23-24x27-30x32 mm	55	M30
11 llaves de estrella 6x7-8x9-10x11-12x13-14x15-16x17-18x19-20x22-21x23-24x27-30x32 mm	90	M30
9 llaves Allen acodadas con cabeza esférica Ø 1,5+10 mm	96BPC/SC9	M30
1 portavosos	895/1	M100
1 portavosos	895/3	M100
1 portavosos	895/6	M100
13 vasos de 1/4" hexagonales Ø 4-4,5-5-5,5-6-7-8-9-10-11-12-13-14 mm	900	M100
9 vasos hexagonales largos Ø 5-6-7-8-9-10-11-12-13 mm	900L	M100
5 vasos de 1/4" con punta Allen Ø 3-4-5-6-7 mm	900ME	M100
4 vasos con punta plana ● 0,8x4-1x5,5-1,2x6,5-1,2x8 mm	900LP	M100
4 vasos con punta Phillips* ● PH1-PH2-PH3-PH4	900PH	M100
7 vasos con punta Torx* ● T10-T15-T20-T25-T27-T30-T40	900TX	M100
1 alargadera de 1/4" de 50 mm	900/20	M100
1 alargadera de 1/4" de 100 mm	900/20L	M100
1 alargadera de 1/4" de 150 mm	900/21	M100
1 articulación universal de 1/4"	900/25	M100
1 mango giratorio de 1/4"	900BG/30	M100
1 mango giratorio en T de 1/4"	900/42	M100
1 carraca reversible de 1/4" ●	900/55	M100
21 vasos de 1/2" hexagonales Ø 8-10-11-12-13-14-15-16-17-18-19-20-21-22-23-24-26-27-28-30-32 mm	920A	M100
1 adaptador con cuadrado de 1/2" hembra y de 3/8" macho de 125 mm	920/15	M100
1 articulación universal de 1/2" 250 mm	920/25	M100
1 alargadera de 1/2" de 125 mm	920AN/125	M100
1 alargadera de 1/2" de 250 mm	920AN/250	M100
1 mango corredizo en T de 1/2" de 305 mm	920/42	M100
1 carraca reversible de 1/2" ●	920/55	M100
8 vasos de 1/2" Torx* ● T10-T12-14-16-18-20-22-24 mm	920FTX	M100
11 vasos hexagonales Ø 10-12-13-14-15-16-17-18-19-21-22 mm	920AL	M100
1 alicate para retén recto, interior ○ 180 mm	1032	M129
1 alicate para retén curvo, interior ○ 170 mm	1034	M129
1 alicate para retén recto, exterior ● 175 mm	1036	M129
1 alicate para retén curvo, exterior ● 175 mm	1038	M129
1 alicate multitoma regulable 250 mm	1048N	M129
1 mordaza de presión 240 mm	1052	M129
1 alicate de corte diagonal ◄ 160 mm	1082BM	M129
1 tenaza de ferrallista 220 mm	1098	M129
1 tijeras de hojas anchas y rectas 250 mm	1112	M129
1 tijeras de electricista de hojas rectas	1128BM	M129
1 alicate universal de gran efecto = 180 mm	1150BM	M129
1 alicate de bocas semirredondas rectas largas ● 160 mm	1166BM	M129
1 alicate de bocas semirredondas acodadas largas ● 160 mm	1168BM	M129
6 destornilladores planos ● 2,5x50-3x75-4x100-5,5x125-6,5x150-8x200 mm	1201E	M213
1 destornillador plano corto ● 4x30 mm	1201EN	M213
4 destornilladores Phillips* ● PH0,60-PH1x80-PH2x100-PH3x150 mm	1202E	M213

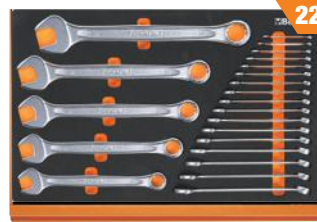

M01

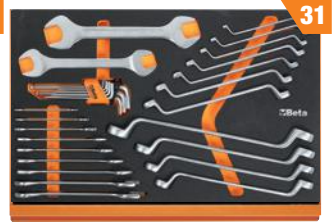

M30



M25



M230



M129

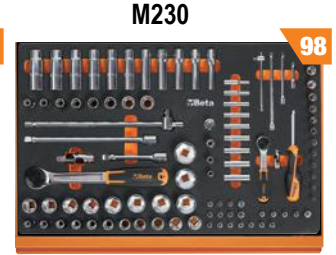

M100

- 1 destornillador Phillips* corto ● PH1x30 mm 1202EN M213
- 12 destornilladores Torx* con mango ○ T6-T7-T8-T9-T10-T15-T20-T25-T27-T30-T40-T45" 1207E/TX M213
- 1 destornillador detector de tensión ● 1253 M213
- 3 botadores cónicos 2-3-4 mm 30 M230
- 6 botadores cilíndricos 2-3-4-5-6-8 31 M230
- 1 granete Ø 4 mm 32 M230
- 1 cortafío plano 150 mm 34 M230
- 2 cortafíos planos, tipo nervado 200-250 mm 35 M230
- 1 buril de cabeza redonda, tipo estándar 125 mm 36 M230
- 1 martillo de mecánico 500 g 1370 M230
- 1 mazo de cabeza intercambiable Ø 35 mm 1390 M230
- 1 cinta métrica 3 m 1692 M230
- 1 imán telescópico con cabezal flexible 1712TF M230
- 1 lima cuadrada de corte rápido 200 mm 1719BMA...Q M230
- 1 lima triangular de corte rápido 200 mm 1719BMA...T M230
- 1 lima plana de corte rápido 200 mm 1719BMA...P M230
- 1 lima semicircular de corte rápido 200 mm 1719BMA...M M230
- 1 lima redonda de corte rápido 200 mm 1719BMA...R M230
- 1 cepillo con púas de acero 1737NX M230
- 1 cúter de 18 mm 1771 M230

5904VU/1M **1.585,00€**
824,00€
 059041201 12 Kg **SOFT MODULE SYSTEM**
 12"

Surtido de 90 herramientas en termoformados de espuma

Recomendado con: RSC23T - RSC24 - RSC24A - RSC24AXL - RSC24AXLP/7 - RSC24AXXL - RSC24L/7 - RSC24L-CAB - RSC28 - C37 - C39 - C39T - C39SM - C39MD - RSC51 - RSC55 - RSC50 2.0 - C59

Cantidad/Descripción	Beta N.	TR
16 llaves combinadas 6+21 mm	42	M05
8 llaves fijas 6x7-8x9-10x11-12x13-14x15-16x17-18x19-20x22 mm	55	M33
9 llaves Allen acodadas Ø 1,5-2-2,5-3-4-5-6-8-10 mm	96/SC9	M33
6 destornilladores Torx* ● T8-T10-T15-T20-T25-T30	1267TX	M204
3 destornilladores planos ● 3x75-4x100-6,5x150 mm	1260	M201
3 destornilladores Phillips* ● PH0x60-PH1x80-PH2x100 mm	1262	M201
8 llaves Allen con mango en T ○ 2-2,5-3-4-5-6-7-8 mm	96T	M50
1 alargadera de 1/2" de 125 mm	920AN/125	M83
1 alargadera de 1/2" de 250 mm	920AN/250	M83
1 articulación universal de 1/2"	920/25	M83
1 mango corredizo en T de 1/2"	920/42	M83
1 carraca reversible de 1/2" ●	920/55	M83
19 vasos de 1/2" hexagonales Ø 10-24-26-27-30-32 mm	920A	M83
1 alicate de corte diagonal ◄ 160 mm	1084	M137
1 alicate universal de gran efecto cromado = 180 mm	1150	M137
1 alicate de bocas semirredondas rectas largas ● 160 mm	1166	M137
1 alicate multitoma regulable 250 mm	1048N	M153
1 mordaza de presión 240 mm	1052	M153
2 cortafíos planos, tipo nervado 100 - 200 mm	35	M234
1 martillo de mecánico 300 g	1370	M234
1 mazo de cabeza intercambiable Ø 35 mm	1390	M234
1 alicate para retén recto, interior ○ 180 mm	1032	M145
1 alicate para retén curvo, interior ○ 170 mm	1034	M145
1 alicate para retén recto, exterior ● 175 mm	1036	M145
1 alicate para retén curvo, exterior ● 175 mm	1038	M145



M05

M33

M204

M201



M50

M83



M137

M153

M234

M145

NUEVO CONFIGURADOR ONLINE
 Crea tu propia cajonera con tus herramientas y accesorios favoritos



M01 ~~497,80 €~~
289,00 €
 024500001 4,5 Kg



22

42 6-7-8-9-10-11-12-13-14-15-16-17-18
 19-20-21-22-24-27-30-32-36 mm

M25 ~~799,80 €~~
438,00 €
 024500025 5,1 Kg

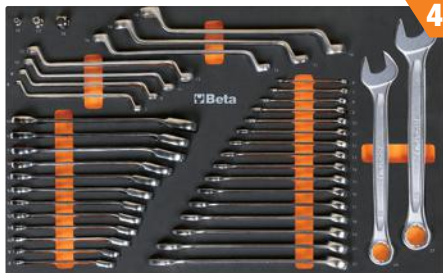

40

42 6-7-8-9-10-11-12-13-14-15-16-17-18-19-21-22-24-27 mm
 90 6x7-8x9-10x11-12x13-14x15-16x17-18x19 mm
 123Q1/4
 123Q3/8
 123Q1/2
 142 8-9-10-11-12-13-14-15-16-17-18-19 mm

M30 ~~463,80 €~~
268,00 €
 024500030 4,2 Kg



31

55 6x7-8x9-10x11-12x13-14x15-16x17-18x19-20x22-21x23-24x27-30x32 mm
 90 6x7-8x9-10x11-12x13-14x15-16x17-18x19-20x22-21x23-24x27-30x32 mm
 96BPC/SC9 1,5-2-2,5-3-4-5-6-8-10 mm

M60 ~~426,80 €~~
246,00 €
 024500060 1,9 Kg



23

○ 96T 2-2,5-3-4-5-6-7-8-10 mm
 ○ 97BTX/SC8 T9-T10-T15-T20-T25-T27-T30-T40 mm
 ○ 944BX 5-6-7-8-10-13 mm



M63 ~~387,80 €~~
227,00 €
 024500063 3,4 Kg



8

○ 952 7-8-10-12-13-14-17-19 mm

M100 ~~1.350,00 €~~
659,00 €
 024500100 6,7 Kg



98

14" 12"

895/1 - 895/3 - 895/6
 ○ 900 4-4,5-5-5,5-6-7-8-9-10-11-12-13-14 mm
 ○ 900L 5-6-7-8-9-10-11-12-13 mm
 ○ 900ME 3-4-5-6-7 mm
 ● 900LP 0,8x4-1x5,5-1,2x6,5-1,2x8 mm
 ● 900PH PH1-PH2-PH3-PH4
 ● 900TX T10-T15-T20-T25-T27-T30-T40
 900/20 50 mm - 900/20L 100 mm
 900/21 150 mm
 900/25
 900BG/30
 900/42

● 900/55
 ○ 920A 8-10-11-12-13-14-15-16-17-18-19-20-21-22-23-24-26-27-28-30-32 mm
 920/15 - 920/25
 920AN/125 125 mm
 920AN/250 250 mm
 920/42
 ● 920/55
 ● 920FTX 10-12-14-16-18-20-22-24 mm
 ○ 920AL 10-12-13-14-15-16-17-18-19-21-22 mm

M105 1.478,00€
714,00 €
024500871 7,7 Kg



116

14" 38" 12"

- 900 4-4,5-5-5,5-6-7-8-9-10
11-12-13-14 mm
- 900L 5-6-7-8-9-10-11-12-13 mm
- 96BPC/SC9 1,5-2-2,5-3-4-5-6-8-10 mm
- 895/1 - 895/3 - 895/6
- 900ME 3-4-5-6-7 mm
- 900LP 0,8x4-1x5,5-1,2x6,5-1,2x8 mm
- 900PH PH1-PH2-PH3-PH4
- 900TX T10-T15-T20-T25-T27-T30-T40
- 900/16 □ 1/4 - ■ 3/8
- 900/... 50-100-150 mm
- 900/25 - 900BG/30 - 900/42
- ⊗ 900/55
- 910A 6-7-8-9-10-11-12-13-14-15-16-17-18-19-20-21-22 mm
- 910/15 □ 3/8 - ■ 1/4
- 910/16 □ 3/8 - ■ 1/2
- 910/21 125 mm
- 910/22 250 mm
- 910/25 - 910/42
- ⊗ 910/55
- 920A 8-10-11-12-13-14-15-16-17-18-19-20-21-22-23-24-26-27-28-30-32 mm
- 920/15 □ 1/2 - ■ 3/8
- 920/25 125 - 250 mm
- 920AN
- 920/42
- ⊗ 920/55
- 956E 16-17,8-20,8 mm

M129 494,00€
296,00 €
024500129 3,4 Kg



13

- 1032 180 mm
- 1034 170 mm
- 1036 175 mm
- 1038 175 mm
- 1048N 250 mm
- 1052 240 mm
- 1082BM 160 mm
- 1098 220 mm
- 1112 250 mm
- 1128BM 145 mm
- 1150BM 180 mm
- 1166BM 160 mm
- 1168BM 160 mm

M213 245,00€
142,00 €
024500213 1,8 Kg



25

Beta evox

- 1201E 2,5x50-3x75-4x100-5,5x125-6,5x150-8x200 mm
- 1201EN 4x30 mm
- 1202E PH0x60-PH1x80-PH2x100-PH3x150 mm
- 1202EN PH1X30 mm
- 1207E/TX T6-T7-T8-T9-T10-T15-T20-T25-T27-T30-T40-T45
- 1253 3,5x100 mm

M118 1.113,00€
549,00 €
024500118 8 Kg

FOR 140 mm DRAWERS



33

12"



PISTOLA DE IMPACTO 1927P

- 1927P 1750 Nm
- 720L ○ 13-17-19-21-22-24 mm
- 720ME ○ 5-6-8-10-12-14-17-19 mm
- 720 ○ 10-12-13-14-15-16-17-18-19-21-22-24-27-30-32 mm
- 720LC ○ 17-19-21 mm

M230 467,00€
270,00 €
024500230 3,2 Kg



25

- 30 Ø 2-3-4 mm
- 31 Ø 2-3-4-5-6-8 mm
- 32 Ø 4 mm
- 34 150 mm
- 35 200-250 mm
- 36 125 mm
- 1370 500 g
- 1390 Ø 35 mm
- 1692 3 m
- 1712TF
- 1719BMA/Q 200 mm
- ▲ 1719BMA/T 200 mm
- 1719BMA/P 200 mm
- ▶ 1719BMA/M 200 mm
- 1719BMA/R 200 mm
- 1737NX
- 1771 170 mm

M120 1.448,00€
714,00 €
024500120 6,9 Kg



75

12"

- 920A 10-11-12-13-14-15-16-17-18-19-20-21-22-24-26-27-30-32 mm
- 920AN/125 125 mm
- 920AN/250 250 mm
- 920/25 - 920/42
- 920AL 10-12-13-14-15-16-17-18-19-22-24-27-30-32 mm
- 920FTX 10-12-14-16-18-20-22-24 mm
- ⊗ 920/55
- 920PE 5-5L-6-6L-7-7L-8-8L-10-10L-12-12L-14-14L
- 920TX T20-T25-T27-T30-T40-T45-T50-T55-T60-T20L-T25L-T27L-T30L-T40L-T45L-T50L

M320 990,00€
494,00 €
024500320 5 Kg

NEW!

PARA CAJONES A PARTIR DE 140 mm



146



TALADRO DE IMPACTO 20 V 1972/K20V

- 410MIX/SEL19
- 861/C100
- 862F/A7
- 862XP/A16
- 1972/K20V-13BMC

T01 ~~302,00 €~~
176,00 €
 024240001



42 6-7-8-10-11-12-13-14-16-17-18-19-21-22-24-27-30 mm

17 2,7 kg

T05 ~~230,00 €~~
134,00 €
 024240005



42 6-7-8-9-10-11-12-13-14-15-16-17-18-19-20-21 mm

16 1,5 kg

T06 ~~162,50 €~~
96,00 €
 024240006



42 22-24-27-30-32 mm

5 2,1 kg

T31 ~~247,50 €~~
145,00 €
 024240031



31 Ø 2-3-4-5-6 mm 32 Ø 4 mm
 55 6x7-8x9-10x11-12x13-14x15-16x17-18x19
 20x22-21x23-24x26-27x29-30x32 mm
 ○ 96N/SC9 1,5÷10 mm

27 3 kg

T45 ~~348,00 €~~
202,00 €
 024240045



142 8-9-10-11-12-13-14-15-16-17-18-19 mm

12 1,3 kg

T50 ~~196,50 €~~
114,00 €
 024240050

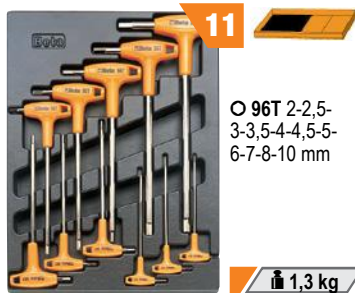

○ 96T 2-2,5-3-3,5-4-4,5-5-6-7-8-10 mm

11 1,3 kg

T63 ~~377,00 €~~
219,00 €
 024240063



○ 952 7-8-10-12-13-14-17-19 mm

8 3,8 kg

T68 ~~160,50 €~~
91,00 €
 024240068



○ 951 2,5-3-4-5-6-8 mm

6 590 g

T80 ~~463,00 €~~
219,00 €
 024240080



○ 920A 10-11-12-13-14-15-16-17-18-19-20-21-22-23-24-26-27-30-32 mm
 ○ 920ME 5-6-8-10-12 mm
 920/21 125 mm 920/22 255 mm
 920/25 - 920/42 305 mm ⊕ 920/55

29 4,1 kg

T91 ~~248,50 €~~
109,00 €
 024240091



○ 900 4-4,5-5-5,5-6-7-8-9-10-11-12-13-14 mm
 ○ 900ME 2,5-3-4-5-6-8 mm
 900/20 50 mm 900/21 150 mm
 900/25 - 900BG/30 - 900/42 115 mm ⊕ 900/55

25 560 g

T92 ~~284,00 €~~
120,00 €
 024240092



○ 910A 6-7-8-9-10-11-12-13-14-15-16-17-18-19-20-21-22 mm
 910/21 125 mm 910/42 210 mm
 910/22 250 mm ⊕ 910/55
 910/25

22 1,5 kg

T137 ~~128,50 €~~
74,00 €
 024240137



⌘ 1084BM 160 mm
 = 1150BM 180 mm
 ● 1166BM 160 mm

3 750 g

T145 ~~143,00 €~~
84,00 €
 024240145

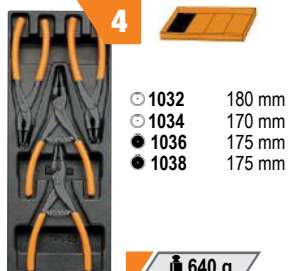

○ 1032 180 mm
 ○ 1034 170 mm
 ● 1036 175 mm
 ● 1038 175 mm

4 640 g

T221 ~~50,50 €~~
30,00 €
 024240221



● 1201E 3x75-4x100-5,5x150-6,5x150 mm
 ⊕ 1202E PH0x60-PH1x80-PH2x100 mm

7 530 g

T234 ~~110,00 €~~
65,00 €
 024240234



35 100-200 mm
 1370 300 g
 1390 ø 35 mm

4 1,3 kg

T236 ~~109,00 €~~
64,00 €
 024240236

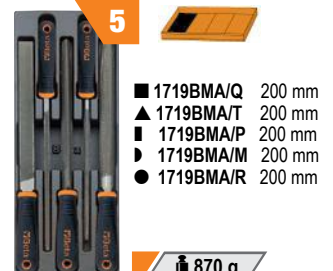

■ 1719BMA/Q 200 mm
 ▲ 1719BMA/T 200 mm
 ▮ 1719BMA/P 200 mm
 ▸ 1719BMA/M 200 mm
 ● 1719BMA/R 200 mm

5 870 g

MODULAR

NUEVA GAMA DE BANCOS DE TRABAJO

NEW!

Beta ha lanzado la nueva gama de bancos de trabajo MODULAR, diseñados para permitir a los profesionales configurar sus puestos de trabajo desde cero, adaptándolos a sus necesidades individuales.

La gama ofrece una amplia elección de COMBINACIONES PREDEFINIDAS o la posibilidad de PERSONALIZAR COMPLETAMENTE LA CONFIGURACIÓN, empezando por la encimera y continuando con la elección de PATAS, CAJONES, PAREDES EQUIPADAS Y ACCESORIOS VARIOS.



CAJONES



SISTEMA DE PARED



PATAS



ENCIMERA

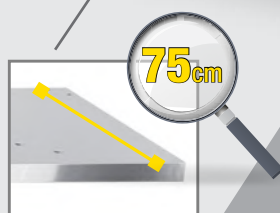

La encimera de 75 cm de profundidad permite disponer de una superficie de trabajo amplia, cómoda y funcional. Puede equiparse con un tornillo de banco, lo que permite realizar trabajos más exigentes.

La nueva gama MODULAR, diseñada según los últimos estudios de ergonomía, se enriquece con la reconocida robustez y calidad de Beta, destacándose así como un compañero de trabajo imprescindible.



CONFIGURA TU **TALLER ONLINE**
 Entra en **www.beta-tools.es**

DESCUBRE EL CONFIGURADOR ONLINE



C58BC-W2,1+SVR

- Encimera de 2.100x750 mm en madera multicapas de 38 mm de espesor
- Cerradura centralizada frontal
- Estructura de acero con 4 patas de apoyo
- Orificios para tornillo de banco 1599F/150 o 1599GI/150 (pedir por separado)
- 2 estantes inferiores para objetos, 1.788x335 mm; espesor: 40 mm
- Capacidad de carga estática: 800 kg, distribuida uniformemente
- Posibilidad de fijación al suelo

Kit con 4 paneles de herramientas perforados, compuesto por:

- 3 soportes de apoyo
- 6 montantes de 400 mm
- 2 soportes de 1.015 mm; pueden alojar 1 toma múltiple para rack de 19" (no incluida)
- 4 paneles de herramientas perforados, 1.015x25x400 mm



C58BC-W2,1 4C+SVR

146 Kg

NEW!

Banco de trabajo de 2,1 m de largo con encimera de madera y 4 cajones

- 4 cajones de 367x588 mm, montados sobre guías telescópicas de rodamientos:
2 cajones, altura 70 mm
2 cajones, altura 140 mm
- La base de los cajones está protegida por tapetes de goma expandida
- Cada cajón puede alojar hasta 4 termoformados de espuma o rígidos



Ral 2011	Ral 7016
058000723	058000727

2.045,00 €
1.099,00 €



C58BC-W2,1 4CA+SVR

161 Kg

NEW!

Banco de trabajo de 2,1 m de largo con encimera de madera, 4 cajones y módulo con puerta

- 1 módulo con puerta y cerradura
- 4 cajones de 367x588 mm, montados sobre guías telescópicas de rodamientos:
2 cajones, altura 70 mm
2 cajones, altura 140 mm
- La base de los cajones está protegida por tapetes de goma expandida
- Cada cajón puede alojar hasta 4 termoformados de espuma o rígidos



Ral 2011	Ral 7016
058000733	058000738

2.275,00 €
1.219,00 €



C56PL 0

056000021 18,5 kg

~~415,00 €~~
239,00 €

Banco de trabajo plegable y ligero

- Ligero y fácil de transportar
- Encimera en chapa zincada de 800x500 mm, para uso por un solo lado, protegida con un revestimiento de goma antiaceite y antigasolina
- Tirador con protección de caucho para facilitar el transporte
- Pies con funda antideslizante

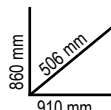

¡AÚN MÁS LIGERO!
SOLO 18,5 kg

C56BLP

056000005 11,4 kg

~~369,00 €~~
189,00 €

NEW!

Banco de trabajo plegable multiusos

- Encimera de 820x630 mm en polipropileno, con escala graduada en milímetros y pulgadas
- Tirador para facilitar el transporte
- Estante inferior portaobjetos
- Patas telescópicas de aluminio (550-820 mm)
- Posibilidad de uso como soporte
- Pies antideslizantes

¡SOLO 11,4 kg!



**LISTO PARA USAR EN UNOS SEGUNDOS,
FÁCIL DE LLEVAR Y ALMACENAR EN ESPACIOS PEQUEÑOS**

ACCESORIOS INCLUIDOS:

- MORDAZAS DESLIZANTES (2 UDS)
- MORDAZAS FIJAS (2 UDS)
- SOPORTE PARA CHAPA (2 UDS)

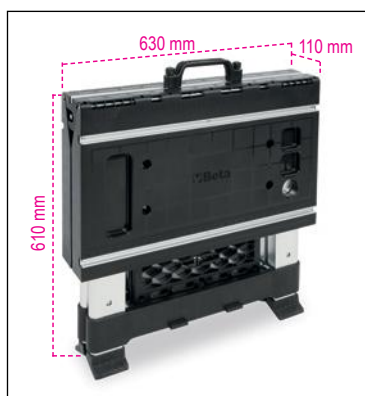

<p>3068</p> <p>030680000 61 kg</p>	<p>924,00 €</p> <p>429,00 €</p>		<p>869,00 €</p> <p>389,00 €</p>	<p>3069</p> <p> 69,5 kg 030690000</p>
--------------------------------------------	---------------------------------------------------	--	---------------------------------------------------	----------------------------------------------

Transpaleta manual con horquillas cortas

Características:

- 2 ruedas giratorias de 200x50 mm fabricadas en PU
- Rodillos delanteros dobles de 80x70 mm fabricados en PU
- Rodillos de entrada y salida de acceso a palés
- Muesca de tope de profundidad
- Válvula de control de velocidad de descenso
- Válvula de sobrecarga de seguridad

Datos técnicos:

- Capacidad máxima: 2.500 kg
- Longitud total: 1.200 mm
- Longitud de las horquillas: 800 mm
- Ancho de las horquillas: 540 mm
- Ancho de las horquillas individuales: 160 mm
- Altura de la palanca: 1.230 mm
- Altura máxima de elevación: 200 mm



Transpaleta manual

Características:

- 2 ruedas giratorias de 200x50 mm fabricadas en PU
- Rodillos delanteros dobles de 80x70 mm fabricados en PU
- Rodillos de entrada y salida de acceso a palés
- Muesca de tope de profundidad
- Válvula de control de velocidad de descenso
- Válvula de sobrecarga de seguridad
- **Palanca de funcionamiento de 3 posiciones**

Datos técnicos:

- Capacidad máxima: 2.500 kg
- Longitud total: 1.550 mm
- Longitud de las horquillas: 1.150 mm
- Ancho de las horquillas: 540 mm
- Ancho de las horquillas individuales: 160 mm
- Altura de la palanca: 1.230 mm
- Altura máxima de elevación: 200 mm
- Pasillo de almacenaje de palés: 800x1.200 mm, en sentido longitudinal: 1.805 mm
- Radio de giro: 1.347 mm



<p>C48M</p> <p>048000230 140 kg</p>	<p>3.290,00 €</p> <p>1.850,00 €</p>		
---------------------------------------------	-------------------------------------------------------	--	--

Carretilla eléctrica con barandillas

- Plataforma motorizada, con motor de 24 V - 400 W, con alimentación por batería 2x12 V 33 Ah y tarjeta de control Curtis
- Superficie de carga fabricada en acero robusto, revestida de goma antideslizante, con paneles tubulares redondos que evitan la caída de objetos durante el transporte
- Las barandillas se pueden quitar para satisfacer las necesidades individuales de transporte
- Equipada con 2 ruedas de tracción neumáticas (Ø 260 mm) y 2 ruedas de goma giratorias (Ø 150 mm), freno electromagnético y engranaje diferencial
- Se suministra con un cargador de batería externo, 220 V / 50 Hz - V/A 24/12



ESPECIFICACIONES FUNCIONALES:

- Capacidad de carga: 400 kg
- Velocidad de marcha: 4-6 km/h (ajustable)
- Autonomía de la batería: 4 h
- Pendiente máxima permitida a plena carga: 6%
- Pendiente máxima permitida con 100 kg de carga: 18%

ESPECIFICACIONES TÉCNICAS:

- Dimensiones totales: 1.280x630x1.100 mm
- Dimensiones útiles de la superficie de carga con barandillas: 1.180x580 mm
- Dimensiones útiles de la superficie de carga sin barandillas: 1.260x620 mm
- Altura de la superficie de carga desde el suelo: 320 mm
- Altura del módulo de baterías desde el suelo: 65 mm
- Peso con baterías: 140 kg

DISPOSITIVOS DE SEGURIDAD:

- Freno electrónico
- Señalizador acústico
- Protección antiplastamiento
- Indicador del estado de carga de la batería
- Tarjeta de control Curtis

C41H

21 kg

Trolley portaherramientas con 2 módulos

- Estructura en chapa y plástico, de gran robustez y peso reducido
- 2 módulos separables:
 - 1 caja de herramientas superior
 - 1 módulo con 2 cajones de 95 mm de altura
 - 1 cajón extraíble de plástico de 66 mm de altura
 - 1 cajón de 295 mm de altura
- Ruedas de gran diámetro (160 mm) integradas en la estructura para facilitar el transporte, por ejemplo, en escaleras
- Cerradura centralizada lateral para el cierre de los cajones del módulo inferior
- Cajones montados sobre guías telescópicas de rodamientos y gancho de cierre doble
- Mango telescópico de aluminio

- | | | | |
|--|-----------|--|-----------|
| | 041000002 | | 041000021 |
| | 041000024 | | 041000006 |
| | 041000012 | | 041000008 |
| | 041000010 | | 041000005 |

~~684,00 €~~
375,00 €

 C41H W
RAL 9016

 C41H Y
RAL 1023

 C41H R
RAL 3000

 C41H V
RAL 6016

 C41H B
RAL 5002

 C41H G
RAL 7016

 C41H N
RAL 9005

 920 mm
 335 mm
 536 mm

C19

021190001

3,4 kg

~~66,00 €~~
38,00 €
Caja de herramientas de chapa de 3 departamentos, vacía

 160 mm
 200 mm
 450 mm

C20L

021200002

5,4 kg

~~102,00 €~~
58,00 €
Caja de herramientas de chapa de 5 departamentos, vacía

 210 mm
 200 mm
 550 mm

CP15

021150201

2 kg

~~56,50 €~~
32,00 €
Caja de herramientas de plástico, con bandeja extraíble, vacía

- 1 bandeja portaobjetos pequeños integrada en la tapa
- 2 bandejas portaobjetos pequeños extraíbles con divisiones ajustables
- 1 bandeja interna con divisiones ajustables
- Capacidad de carga: 30 kg

 250 mm
 240 mm
 445 mm

Baúl portaherramientas de chapa, vacío
C22B-0

022000150

13 kg

~~264,00 €~~
151,00 €

720x320x310 mm

C22BM-0

022000160

20 kg

~~304,00 €~~
175,00 €

850x360x350 mm

C22BL-0

022000170

26 kg

~~405,00 €~~
234,00 €

1010x410x400 mm



2700S/VU

NEW!

20 kg

Carro portaherramientas extensible con 100 herramientas

+ 100 HERRAMIENTAS
Beta
 Incluido en el precio
 valorado en
220,00 €



PATENTADO



Cantidad/Descripción

- 7 llaves combinadas 6-7-8-10-13-17-19 mm
- 9 llaves Allen acodadas \odot 1,5-2-2,5-3-4-5-6-8-10 mm
- 1 llave inglesa 150 mm
- 61 juego de 60 puntas con portapuntas magnético, en estuche de bolsillo
- 1 alicate de corte diagonal reforzado, acabado industrial \sphericalangle 160 mm
- 1 tijeras de electricista de hojas rectas
- 1 alicate universal de gran efecto, acabado industrial \equiv 180 mm
- 3 destornilladores planos \bullet 3,5x100-5,5x150-6,5x150
- 3 destornilladores Phillips® \oplus PH0x100-PH1x120-PH2x150
- 1 martillo de mecánico 300 g
- 1 cinta métrica 3 m
- 1 cúter de 18 mm
- 10 cuchillas de 18 mm (10 unidades) para 1771, 1771BM, 1771HD

Beta N.

- 42
- BW 96N/SC9
- 111E
- BW 861/C61
- 1082G
- 1128BMX
- 1150G
- 1290
- 1292
- 1370
- 1692
- 1771
- 1771RL

- Estructura de chapa
- 2 cajones de 588x277 mm, montados sobre guías telescópicas de rodamientos, para apertura en dos sentidos
- Amplio compartimento inferior de almacenaje de 588x277x220 mm
- 2 ruedas fijas de \varnothing 160 mm y 2 ruedas giratorias con freno de \varnothing 100 mm
- Encimera de termoplástico con 6 bandejas portaobjetos integradas
- Cerradura centralizada
- Preparado para el alojamiento de separadores para cajón y termoformados de espuma MC



Ral 2011	Ral 7016	Ral 3000
027000231	027000232	027000233

n°			Max
2	70 mm		20 kg

• Carro portaherramientas compacto y extensible; columnas abatibles para facilitar el transporte



C51

21 kg

Carro

- 3 estantes forrados con caucho milrayas
- El estante central se puede fijar en 2 posiciones diferentes
- 4 ruedas de \varnothing 100 mm:
2 fijas y 2 giratorias (1 con freno)



Ral 2011	Ral 7016	Ral 3000
051000001	051000002	051000003

~~344,00 €~~
193,00 €

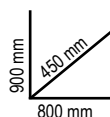

2080/V12

020800000 1,8 kg

~~70,00 €~~
40,00 €

Maleta organizadora con 12 bandejas portapiezas pequeñas extraíbles

Bandejas transparentes plegables y extraíbles para un reconocimiento inmediato del contenido



300x330x145 mm

2080/V17

020800200 750 g

~~26,50 €~~
15,00 €

Maleta organizadora con 17 cajas portapiezas pequeñas extraíbles

Un elemento imprescindible para guardar y transportar objetos pequeños de forma ordenada y precisa



335x285x65 mm

2080/DS

020800210 760 g

~~24,20 €~~
14,00 €

Maleta organizadora PEQUEÑA, con 15 compartimentos y 10 divisiones portapiezas pequeñas extraíbles

La solución perfecta para transportar objetos pequeños, incluidos tornillos, tuercas, arandelas, remaches y tacos



Se pueden apilar y enganchar entre sí



375x315x65 mm



2080/DL

020800211 970 g

~~28,50 €~~
16,50 €

Maleta organizadora GRANDE, con 15 compartimentos y 8 divisiones portapiezas pequeñas extraíbles



440x330x75 mm



Se pueden apilar y enganchar entre sí

2036/TV

020360000 7,5 kg

~~615,00 €~~
329,00 €

Maleta-trolley portaherramientas en polipropileno de alto espesor, perfil de aluminio, vacía

- 2 paneles portaherramientas
- Mango telescópico
- Ruedas con rodamientos



480x267x408 mm



- 2 paneles portaherramientas

C5
 021050000 2,8 kg
~~180,50 €~~
103,00 €

Mochila portaherramientas en tejido técnico, vacía

- Panel interno portaherramientas extraíble
- 6 bolsillos externos y 2 internos
- Base de plástico resistente al agua
- Doble cordón de seguridad para fijar la mochila a los hombros
- Espalda ergonómica acolchada



400x200x500 mm

C6T
 021060010 4,9 kg
~~256,00 €~~
150,00 €

Mochila-trolley portaherramientas en tejido técnico, con ruedas, vacía

- Mango telescópico para un fácil transporte
- Ruedas integradas con funda antipolvo para uso como mochila
- 2 paneles portaherramientas extraíbles
- Bolsillo interno para PC y 5 bolsillos externos
- Base de plástico resistente al agua



360x200x480 mm

Bolsa portaherramientas en tejido técnico, vacía

- Estructura rígida
- Doble fondo
- Mango abatible para un acceso más fácil a las herramientas
- Bandas elásticas para herramientas y bolsillos internos y externos
- Funda protectora
- Bandeja para herramientas incluida en el doble fondo
- Se puede utilizar con el trolley C8



(C10S - 420 mm) (C10 - 520 mm)

C10S
 021100001 2,9 kg
~~144,00 €~~
84,00 €

420x220x250 mm

C10
 021100000 3,3 kg
~~183,00 €~~
109,00 €

520x220x250 mm

C11
 021110000 1,8 kg
~~106,50 €~~
63,00 €

Bolsa portaherramientas en tejido técnico, vacía

- Base de plástico resistente al agua
- Bandas elásticas para herramientas y bolsillos internos y externos para herramientas
- Portadocumentos integrado en el doble fondo



410x230x250 mm

C7AT
 021070010 2,8 kg
~~143,00 €~~
81,00 €

Bolsa portaherramientas para mantenimiento en tejido técnico, vacía

- Fabricada en tejido técnico superduradero
- Base reforzada con patas de goma
- Doble asa superior para un agarre seguro y equilibrado
- Amplio bolsillo frontal para documentos con cierre de cremallera y compartimento adicional con doble velcro + cierre de clip
- Doble bolsillo lateral con cierre de velcro
- Amplio compartimento interno con bolsillo adicional para documentos
- Se suministra con correa para el hombro acolchada ajustable



470x200x340 mm

Abertura frontal con cremallera en ambos lados de la bolsa para un acceso rápido a las herramientas:

- 29 compartimentos y 13 bandas elásticas para herramientas en la parte frontal
- 33 compartimentos para herramientas en la parte trasera

- Compartimento acolchado para PC y tablet (PC de 15" hasta 370 mm de largo y 250 mm de alto)



C9DA

021090005

2,4 kg

~~115,50 €~~
67,00 €
Bolsa portaherramientas en tejido técnico con gran apertura, vacía

- Fabricada en tejido técnico superduradero
- Base de plástico duro resistente al agua
- Asa superior reforzada para un agarre seguro
- Bolsillo lateral doble con cierre de velcro
- Se suministra con correa para el hombro acolchada ajustable
- **2 compartimentos laterales para herramientas con amplias aberturas** para un acceso rápido y una visibilidad perfecta del contenido
 - 22 bolsillos para herramientas y un compartimento adicional con cierre de cremallera en la parte frontal
 - 14 bolsillos para herramientas y un compartimento adicional con cremallera en la parte trasera



420x220x310 mm

C3

021030000

917 g

~~75,00 €~~
43,00 €
Mini bolsa portaherramientas, en tejido técnico, vacía

- 1 bolsillo frontal externo con cierre de cremallera
- 2 bolsillos laterales con bandejas
- 1 práctico bolsillo trasero con cierre de velcro
- 1 panel interno extraíble portaherramientas, con bandas elásticas en ambos lados
- Se suministra con correa para el hombro



230x110x320 mm



- Puerto USB para cargar dispositivos móviles

2001/BZ27 VU

020010157

3,9 kg

~~322,00 €~~
186,00 €
Maletín portaherramientas plegable con surtido de 27 herramientas, para uso universal

380x290x60 mm

27
Cantidad/Descripción

- | | | |
|---|--------------------------------------------------------|---------|
| 1 | tijeras de electricista de hojas rectas | 1128BMX |
| 1 | alicate universal de gran efecto cromado = 180 mm | 1150 |
| 6 | llaves combinadas 7-8-10-13-17-19 mm | 42 |
| 3 | destornilladores planos 3x75-4x100-5,5x150 mm | 1201E |
| 3 | destornilladores Phillips PH0x60 - PH1x80 - PH2x100 mm | 1202E |
| 9 | llaves Allen acodadas 1,5-2-2,5-3-4-5-6-8-10 mm | 96/SC9 |
| 1 | martillo de mecánico 300 g | 1370 |
| 1 | alicate multitoma regulable 250 mm | 1048N |
| 1 | cinta métrica 5 m | 1692/5 |
| 1 | cúter de 18 mm | 1771 |

Beta N.

- | |
|---------|
| 1128BMX |
| 1150 |
| 42 |
| 1201E |
| 1202E |
| 96/SC9 |
| 1370 |
| 1048N |
| 1692/5 |
| 1771 |

42

LA LLAVE COMBINADA ICÓNICA DE BETA



Una forma elegante y ágil realizada por un perfil esbelto, más ligera al tacto.

La fuerza, la resistencia y el diseño ergonómico de la llave de Beta alcanzan valores aún más elevados, para ofrecer a los usuarios la mejor herramienta posible. El proceso de producción se lleva a cabo en nuestras fábricas de Sovico y Sulmona, sobre la base de la tecnología de automatización más avanzada y los profesionales más cualificados.

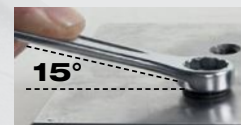

FUERZA

Los valores de par se duplican en comparación con los requisitos que deben cumplirse según la norma ISO 1711.

RESISTENCIA

Notable resistencia: en caso de uso inadecuado, la llave empieza a deformarse, sin romperse de forma repentina.

ERGONOMÍA

La boca poligonal tiene un ángulo de 15° para proteger la mano. La forma se obtiene de un molde, sin doblarse posteriormente.

42/SP15

000421078

~~217,00 €~~
120,00 €

Juego de 15 llaves combinadas con soporte



6-7-8-9-10-11-12-13-14-15-16-17-19-22-24 mm

42/SP25

000421085

~~536,00 €~~
307,00 €

Juego de 25 llaves combinadas con soporte

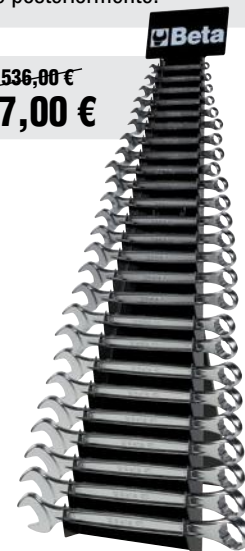

6-7-8-9-10-11-12-13-14-15-16-17-18-19-20-21-22-23-24-25-26-27-28-30-32 mm

55/B12N

000550164

~~168,00 €~~
98,00 €

Juego de 12 llaves fijas en sobre enrollable de poliéster resistente



6x7-8x9-10x11-12x13-14x15-16x17-18x19-20x22-21x23-24x26-25x28-30x32 mm



42/SC9I

000421087

~~122,00 €~~
70,00 €

Juego de 9 llaves combinadas con soporte compacto

- Soporte compacto, práctico y fácil de transportar
- Identificación rápida del tamaño de la llave
- Llave bloqueada de forma segura en el soporte

8-10-11-12-13-14-15-17-19 mm



141/B6

001410066

Juego de 6 llaves combinadas rectas con carraca en sobre enrollable de poliéster resistente

8-10-13-14-17-19 mm



~~149,00 €~~
76,00 €



142SN/SC9

001420259

Juego de 9 llaves combinadas articuladas con carraca con soporte compacto

8-10-11-12-13-14-15-17-19 mm



~~293,00 €~~
168,00 €

142/SC9I

001420087

Juego de 9 llaves combinadas con carraca reversible con soporte compacto

8-10-11-12-13-14-15-17-19 mm



~~244,00 €~~
140,00 €

192/S2

001920070

Juego de 2 llaves de estrella dobles con carraca reversible



~~74,00 €~~
43,00 €

8 MEDIDAS EN 2 LLAVES



186 8-32

001860008

Llave de autoapriete para hexágonos de 8 a 32 mm

Ideal para tornillos con cabeza de perfil hexagonal, Spline, cuadrado y Torx®, incluso en tornillos dañados



L 260 mm

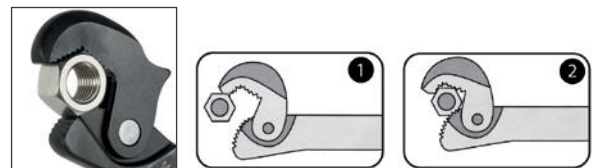

~~55,50 €~~
32,00 €

111

LAS LLAVES INGLESAS CON ESCALA



Beta 111E permite apretar y aflojar tuercas y tornillos de diferentes tamaños gracias a la mordaza móvil, regulable mediante el rodillo central.

Cabeza inclinada a 15° que permite llegar a espacios de difícil acceso, como la icónica llave combinada 42

Fabricada en aleación de acero de alto rendimiento para una mayor resistencia mecánica a la torsión

Orificio en el mango para colgar la llave

Marcado láser doble en mm/pulgadas



Cabezal compacto con mordaza completamente abierta

Tratamiento térmico especial para una excelente resistencia al desgaste

Gracias a las nuevas propiedades ergonómicas, el peso se ha **reducido en un 20%**

111E

Llave inglesa con escala graduada, **cromada**
• Rotación de ajuste a la derecha



	L mm	L "	A max mm		€
111E 100	100	4	15	001110110	28,50 € 17,00 €
111E 150	150	6	24	001110115	29,50 € 17,00 €
111E 200	200	8	29	001110120	36,50 € 21,00 €
111E 250	250	10	34	001110125	44,80 € 26,00 €
111E 300	300	12	40	001110130	58,50 € 34,00 €
111E 380	380	15	45	001110138	114,50 € 67,00 €
111E 450	450	18	54	001110145	198,50 € 111,00 €
111E 600	600	24	62	001110160	263,00 € 153,00 €

111E/D3

~~110,00 €~~
58,00 €

NEW!

001110163

Juego de 3 llaves inglesas con escala graduada, **cromadas**

111E 150

111E 200

111E 250



111CM

Llave inglesa corta con mayor apertura, **cromada**
• Rotación de ajuste a la derecha



	L mm	L "	A max mm		€
111CM 170	170	6	32	001110770	43,50 € 25,00 €
111CM 220	220	8	38	001110722	53,00 € 31,00 €
111CM 270	270	10	46	001110727	70,00 € 41,00 €

111EN

Llave inglesa con escala graduada, **fosfatada**
• Rotación de ajuste a la izquierda



	L mm	L "	A max mm		€
111EN 100	100	4	15	001110410	26,00 € 15,00 €
111EN 150	150	6	24	001110415	27,50 € 16,00 €
111EN 200	200	8	29	001110420	32,00 € 18,00 €
111EN 250	250	10	34	001110425	39,50 € 23,00 €
111EN 300	300	12	40	001110430	53,50 € 31,00 €
111EN 380	380	15	45	001110438	105,50 € 62,00 €
111EN 450	450	18	54	001110445	188,00 € 105,00 €

96/SC9
 000960374 ~~23,90 €~~
13,00 €

○ **Juego de 9 llaves Allen acodadas**

Ø mm	L mm
1,5	45
2	50
2,5	57
3	64
4	72
5	83
6	94
8	105
10	119



96BPC/SC9
 000960354 ~~50,00 €~~
25,00 €

○ **Juego de 9 llaves Allen acodadas con cabeza esférica**

Ø mm	L mm
1,5	79
2	84
2,5	89
3	99
4	108
5	126
6	148
8	168
10	187



97BTX/SC8
 000970164 ~~89,50 €~~
48,00 €

⊗ **Juego de 8 llaves acodadas con cabeza esférica para tornillos Torx®**

Ø mm	L mm
T9	62
T10	71
T15	81
T20	92
T25	94
T27	105
T30	114
T40	129

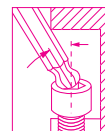

97BTXL/SC8
 000970364 ~~103,50 €~~
54,00 €

⊗ **Juego de 8 llaves acodadas con cabeza esférica para tornillos Torx®, modelo largo**

Ø mm	L mm
T9	80
T10	86
T15	100
T20	110
T25	126
T27	140
T30	160
T40	176

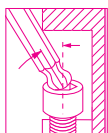

MODELO EXTRALARGO +25%



97BRTL/SC8
 000970464 ~~104,50 €~~
50,00 €

⊗ **Juego de 8 llaves acodadas con cabeza esférica para tornillos Tamper Resistant Torx®, modelo largo**

Ø mm	L mm
T9	80
T10	86
T15	100
T20	110
T25	126
T27	140
T30	160
T40	176

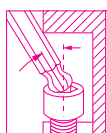

MODELO EXTRALARGO +25%



96LP/SC9
 000961354 ~~58,50 €~~
32,00 €

○ **Juego de 9 llaves Allen acodadas con cabeza esférica, modelo largo**

Ø mm	L mm
1,5	90
2	100
2,5	112
3	127
4	144
5	163
6	184
8	204
10	230

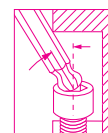

MODELO EXTRALARGO +30%



96BP-HO/SC9
 000961254 ~~54,00 €~~
26,00 € **NEW!**

○ **Juego de 9 llaves Allen acodadas con cabeza esférica y sistema de sujeción de tornillos**

Ø mm	L mm
1,5	79
2	84
2,5	89
3	99
4	100
5	126
6	148
8	168
10	187



953/S5
 009530305 ~~194,50 €~~
109,00 €

○ **Juego de 5 llaves Allen articuladas en T**

○ 3-4-5-6-8 mm

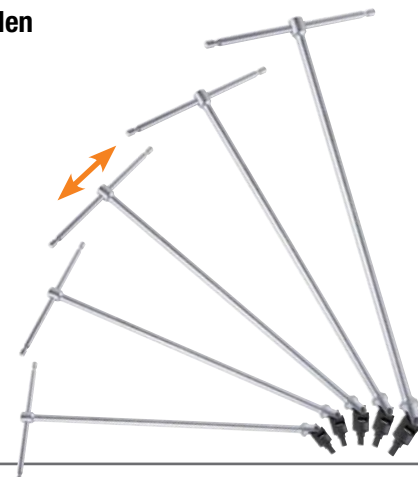
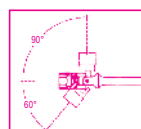

96T/S5P
000960946

~~72,00 €~~
41,00 €

Juego de 5 llaves Allen con mango en T

○ 2,5-3-4-5-6 mm



97TTX/S6
000970791

~~102,50 €~~
54,00 €

Juego de 6 llaves Torx® con mango en T

○ T10-T15-T20
T25-T30-T40



951
009510687

~~145,50 €~~
82,00 €

LA ORIGINAL

Cuando se lanzó esta llave en 1980, fue una revolución. Diseñada para trabajar con tornillos de alta resistencia, la distingue de las demás por su manejo rápido, ajuste preciso y uso flexible. El mango hexagonal en T se puede ajustar según sea necesario. Los extremos hexagonales están diseñados para transmitir el máximo par posible al tornillo.

La longitud de la varilla permite aplicar pares notables sin esfuerzo a los tornillos.

Las mejoras continuas en la producción se han traducido, por ejemplo, en acabados pulidos con chorro de arena y extremos hexagonales de bordes afilados que permiten un mejor ajuste en cualquier tornillo, incluso en los dañados. El marcado láser da como resultado una varilla más resistente.

Juego de 6 llaves en T con tres extremidades Allen

○ 2,5-3-4-5-6-8 mm



952
009520079

~~282,00 €~~
164,00 €

LA CONFIABLE

El secreto del éxito de esta llave es la precisión y la fiabilidad de su posicionamiento previo.

La articulación mantiene su función a lo largo de los años, sin necesidad de realizar ajustes.

Ángulo de giro del vaso: 60°.

Se puede utilizar a 90° en posición fija.

Mango en T deslizante, que se puede detener en la posición deseada en toda su longitud.

Triple marcado del tamaño en la cabeza.

Juego de 7 llaves en T con vaso hexagonal articulado

○ 7-8-10-12-13-14-17 mm

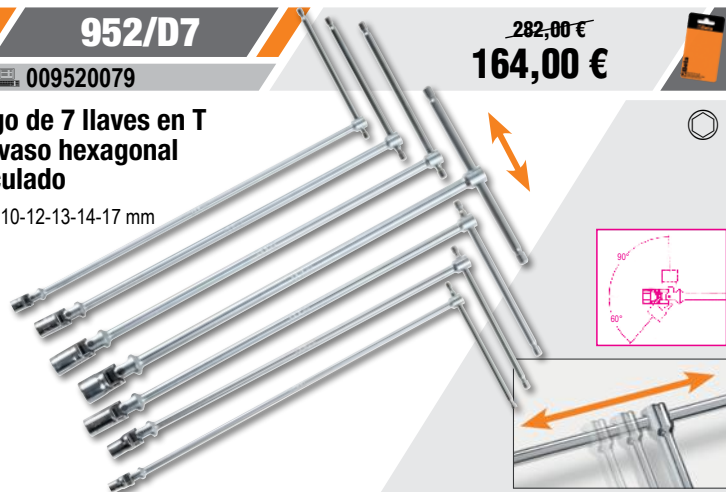

950/D6
009500096

~~193,00 €~~
109,00 €

Juego de 6 llaves en T con vaso hexagonal

○ 7-8-10-13-17-19 mm



96BP-CL/SC9
 000961619 ~~61,00 €~~
33,00 €

Juego de 9 llaves Allen acodadas con cabeza esférica, de colores, modelo largo

Ø mm	L mm
1,5	91
2	102
2,5	113
3	128
4	143
5	163
6	185
8	206
10	231

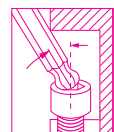

97BTX-C/SC8
 000971658 ~~99,00 €~~
54,00 €

Juego de 8 llaves acodadas con cabeza esférica para tornillos Torx®, de colores

Ø mm	L mm
T9	80
T10	86
T15	90
T20	95
T25	100
T27	105
T30	114
T40	124



142MC/SC9I
 001422087 ~~255,00 €~~
146,00 €

Juego de 9 llaves combinadas con carraca reversible, de colores, con soporte compacto

Ø mm	L mm
8x8	136
10x10	159
11x11	168
12x12	174
13x13	180
14x14	190
15x15	200
17x17	233
19x19	248



MODELO EXTRALARGO +30%

860/C27
 008600880 ~~103,00 €~~
58,00 €

Surtido de 25 puntas, 1 adaptador y 1 carraca reversible con portapuntas, en estuche de bolsillo

- 860LP 0,5x3-1,0x5,5-1,2x6,5 mm
- 860PE 2-2,5-3-4-5-6 mm
- 860PH PH1-PH2(x2)-PH3
- 860TX T6-T8-T10-T15-T20-T25-T30-T40
- 860PZ PZ1-PZ2(2x)-PZ3
- 860/55 100 mm
- 892/0 1/4 1/4



860/C38P
 008600878 ~~223,00 €~~
109,00 €

Surtido de 27 puntas, 8 vasos hexagonales, 1 portapuntas con carraca reversible con mango y 2 accesorios, en maletín



- 860LP 0,6x4,5-0,8x5,5-1,0x5,5-1,2x6,5 mm
- 860PE 2-2,5-3-4(x2)-5(x2)mm
- 860PH PH1(x2)-PH2(x2)-PH3
- 860TX T10-T15-T20-T25-T30-T40
- 860PZ PZ1(x2)-PZ2(x2)-PZ3
- 900 5-5,5-6-7-8-9-10-13 mm
- 892/0 1/4 1/4
- 892/3 1/4 1/4
- 855P 240 mm

1263MC/D8
 012632008 ~~73,50 €~~
42,00 €

Juego de 8 destornilladores, de colores

- 1260MC 2,5x50-3x75-4x100-5,5x125-6,5x150 mm
- 1262MC PH0x60-PH1x80-PH2x100 mm



1257LPH/S8
 012570210 ~~77,00 €~~
44,00 €

Juego de 8 microdestornilladores planos y Phillips®, en estuche de plástico rígido

- 1257PH PH00-PH0-PH1
- 1257LP 0,4x2-0,4x2,5-0,5x3-0,6x3,5-0,8x4 mm



180x120x50 mm

EL DESTORNILLADOR FUNCIONAL Y ERGONÓMICO BETA EVOX

Beta **EVOX-E**

¡AHORA TAMBIÉN ES ELÉCTRICO!

1/4

Vida útil: puedes apretar hasta 1.000 tornillos con un ciclo de carga

Versatilidad: se adapta a cualquier necesidad. Se suministra con un estuche para cinturón, con 6 puntas de 50 mm con huellas mixtas. Además, se puede utilizar con todas las puntas con cabezal hexagonal de 1/4".

Comodidad: las dimensiones reducidas y los LEDs frontales lo hacen perfecto para su uso en espacios reducidos y poco iluminados.

Agarre perfecto: se adapta a la mano y permite un agarre firme y cómodo, tanto durante el funcionamiento eléctrico como manual, reduciendo la fatiga de la mano y la muñeca.



INCLUYE 6 PUNTAS MIXTAS DE 50 mm

1210E/GE

0121100701

~~193,50 €~~
109,00 €

Destornillador eléctrico EVOX-E



1211E/GE

0121110701

~~206,50 €~~
119,00 €

Destornillador eléctrico EVOX-E



Datos técnicos:

- Batería de litio de 3,7 V y 2.300 mAh
- Par máximo en modo eléctrico: 1,2 Nm
- Más de 1.000 atornillados a 1,2 Nm por ciclo de carga
- Velocidad: 250 rpm
- Excelente resistencia estática (hasta 12 Nm, apriete manual)
- Excelente resistencia mecánica
- Portapuntas magnético de 1/4"
- Compatible con todas las puntas estándar
- Carga mediante cable USB-C (incluido)
- Puerto USB-C protegido con tapón de rosca
- Anillo LED frontal para mejorar la visibilidad del área de trabajo
- Durante la carga, los LEDs fijos indican que la carga está completa
- Mango ergonómico de nailon inspirado en el destornillador Evox
- Botones de funcionamiento integrados y sellados
- Práctico estuche para cinturón con bolsillos (incluye 6 puntas con huellas mixtas)

1203E/D5
 012031001 ~~35,00 €~~
20,00 €

Juego de 5 destornilladores

1201E ● 3,5x100-5,5x150-6,5x150 mm
 1202E ● PH1x80-PH2x100 mm

1203E/D8P
 012031018 ~~49,00 €~~
28,00 €

Juego de 8 destornilladores

1201E ● 2,5x50-3x75-4x100-5,5x100-6,5x150 mm
 1202E ● PH0x60-PH1x80-PH2x100 mm

1203E/D10N
 012031019 ~~62,50 €~~
36,00 €

Juego de 10 destornilladores

1201E ● 2,5x50-3x75-4x100-5,5x150-6,5x150 mm
 1202E ● PH0x60-PH1x80-PH2x100 mm
 1201EN ● 4x30 mm
 1202EN ● PH1x30 mm

1207E/TX-D7
 012071207 ~~63,50 €~~
36,00 €

Juego de 7 destornilladores

1207E/TX ● T6-T8-T10-T15-T20-T25-T30

1263/D8
 012630008 ~~69,00 €~~
39,00 €

Juego de 8 destornilladores

1260 ● 2,5x50-3x75-4x100-5,5x125-6,5x150 mm
 1262 ● PH0x60-PH1x80-PH2x100 mm

1263/D10
 012630010 ~~87,50 €~~
50,00 €

Juego de 10 destornilladores

1260 ● 3x75-3,5x100-4x125-5,5x150-6,5x150 mm
 1262 ● PH0x60- PH1x80-PH2x100 mm
 1260N ● 4x30 mm
 1262N ● PH1x30 mm

1267TX/D7
 012670307 ~~86,50 €~~
49,00 €

Juego de 7 destornilladores

1267TX ● T6-T8-T10-T15-T20-T25-T30

1293/S12
 012930203 ~~149,50 €~~
54,00 €

Juego de 12 destornilladores

1290 ● 0,5x3x75-0,8x4x125-1x5,5x150
 1,2x6,5x150-1,2x8x200 mm
 1290N ● 0,8x4x30 mm
 1292 ● PH0x3x60 -PH1x4,5x80
 PH2x6x100-PH3x8x150 mm
 1292N ● PH1x4,5x30-PH2x6x30 mm

Betamax
 MAXIMUM PERFORMANCE



1243/D7
 012430017 ~~116,50 €~~
67,00 €

Juego de 7 destornilladores con varilla pasante hexagonal

1241 ● 5,5x100-6,5x125-1,2x150-1,6x200 mm
 1242 ● PH1x100-PH2x100-PH3x150 mm



Beta *evolv*
¡LA EVOLUCIÓN DEL DESTORNILLADOR!

Juego de 10 puntas con portapuntas magnético, en estuche de bolsillo

1/4

NEW!

861MIX/A10

008610800

~~34,50 €~~
11,00 €



- 861LP 0,5x3-1x5,5-1,2x6,5 mm
- ⊕ 861PH PH1-PH2(x2)-PH3
- ⊕ 861PZ PZ1-PZ2-PZ3
- 882M1 ○ 1/4 ● 1/4

861PE/A10

008610820

~~36,50 €~~
11,00 €



- 861PE 2-2,5-3(x2) 4(x2)-5(x2) 6-8 mm
- 882M1 ○ 1/4 ● 1/4

861PHZ/A10

008610810

~~34,50 €~~
11,00 €



- ⊕ 861PH PH1-PH2(x3)-PH3
- ⊕ 861PZ PZ1-PZ2(x3)-PZ3
- 882M1 ○ 1/4 ● 1/4

861TX/A10

008610870

~~37,50 €~~
11,00 €



- ⊕ 861TX T7-T8-T9-T10 T15-T20-T25 T27-T30-T40
- 882M1 ○ 1/4 ● 1/4

867/C52

008670901 2,1 kg

~~157,50 €~~
87,00 €

Surtido de 52 puntas de 10 mm y 2 accesorios, en maletín de plástico

10 mm

52x



250x170x70 mm

	867PE	○ 4-5-6-7-8-10-12 mm
	867PE/L	○ 4-5-6-7-8-10-12 mm
	867XZN	○ M5-M6-M8-M10-M12
	867XZN/L	○ M5-M6-M8-M10-M12
	867TX	⊕ T20-T25-T30-T40-T45-T50-T55
	867TX/L	⊕ T20-T25-T30-T40-T45-T50-T55
	867RTX	⊕ T20-T25-T30-T40-T45-T50-T55
	867RTX/L	⊕ T20-T25-T30-T40-T45-T50-T55
	867/1	○ 10 mm - □ 3/8"
	867/2	○ 10 mm - □ 1/2"

862F/A7

008620950

~~58,50 €~~
34,00 €

Juego de 7 puntas magnéticas para vasos hexagonales, en estuche de bolsillo

○ 5,5-6-7-8-10-12-13 mm

7x



862XP/A16

008620960

~~78,00 €~~
41,00 €

Juego de 16 puntas de impacto, en estuche de bolsillo

Puntas

- ⊕ PH2(x2)-PH3
- ⊕ PZ2(x2)-PZ3
- T20-T25(x2) T30(x2)-T40(x2)
- 4-5-6 mm

16x



50 mm

1256/C36-2

012560100

200 g

~~80,00 €~~
47,00 €

Microdestornillador bimaterial con 36 puntas intercambiables de 4 mm y prolongación magnética

	1256TX	⊕ T3-T4-T5-T6-T7-T8-T9-T10-T15
	1256RTX	⊕ T6-T7-T8-T9-T10
	1256LP	● 0,8-1,2-1,5-1,8-2-2,5-3-3,5-4 mm
	1256PE	○ 0,7-0,9-1,3-1,5-2 mm
	1256PH	⊕ PH000-PH00-PH0-PH1
	1256PZ	⊕ PZ000-PZ00-PZ0-PZ1
	1256/20	
	1256/30	

130x60x35 mm



38x

1600Q 10 43,50 €
25,00 €
016000010

1/4" Llave de cruz para cuadros de maniobra

- Llave de 8 posiciones, que se puede girar para seleccionar fácilmente el cabezal a utilizar
- Junta articulada magnética para ejercer más fuerza
- Unión cuadrada macho de 1/4" para utilizar en llaves de vaso manuales



Llave para mantenimiento en numerosos sectores, entre ellos la industria eléctrica, fontanería, ventilación y gas



861/C100 109,00 €
50,00 €
008616998

1/4" Juego de 98 puntas con 2 portapuntas, en estuche

- Para destornilladores manuales, eléctricos y neumáticos

155x117x37 mm



100x

- 861LP 3-4-4,5-5,5(x3)-6,5(x2)-8(x2) mm
- ⊕ 861PH PH0(x2)-PH1(x3)-PH2(x3)-PH3(x2)-PH4
- ⊕ 861PZ PZ1(x3)-PZ2(x3)-PZ3(x2)-PZ4
- 861PE 2-2,5(x2)-3(x2)-4(x2)-5(x2)-6(x2)-8-10 mm
- ⊗ 861TX T6-T7-T8-T9-T10(x2)-T15-T20(x2)-T25(x2)-T27-T30(x2)-T40(x2)
- ⊗ 861RTX T6-T7-T8-T10-T15-T20-T25-T27-T30-T40
- ⊗ 861XZN M5-M6-M8
- ⊕ 861TQS 0-1-2-3-4-5-6-8-10
- ⊕ 861TRW 1-2-3-4-5-6
- ⊕ 861SP 4-6-8-10-12
- 861SQ 0-1(x2)-2(x2)-3

900/C39N 232,50 €
131,00 €
009000947

1/4" Surtido de 11 vasos hexagonales, 21 puntas, 6 accesorios y 1 carraca reversible, en estuche de plástico



39x

150x97x53 mm

	900	5-5,5-6-7-8-9-10-11-12-13-14 mm	11
	900/20	50 mm	1
	900/20L	100 mm	1
	900/25		1
	900BG/30C	128 mm	1
	892/0	■ 1/4 - ● 1/4	1
	895/1	○ 1/4 - □ 1/4	1
	861LP	● 0,6x4,5-1,2x6,5-1,2x8 mm	3
	861PH	⊕ PH1-PH2-PH3	3
	861PZ	⊕ PZ1-PZ2-PZ3	3
	861PE	○ 2,5-3-4-5-6 mm	5
	861RTX	⊗ T10-T15-T20-T25-T27-T30-T40	7
	900/55Z	126 mm	1



900/C39U 235,00 €
131,00 €
009001947

1/4" Surtido de 11 vasos multihuela, 21 puntas, 6 accesorios y 1 carraca reversible, en estuche de plástico



39x

150x97x53 mm



	900U	mm	5-5,5-6-7-8-9-10-11-12-13-14 mm	11
		"	13/64-7/32-1/4-9/32-5/16-11/32-3/8-7/16-15/32-1/2-9/16	
		XZN	M6-M8-M10-M12-M14-M16-M18	
		FTX	E7-E8-E10-E12-E14-E16-E18	
	900/20	50 mm		1
	900/20L	100 mm		1
	900/25			1
	900BG/30C	128 mm		1
	892/0	■ 1/4 - ● 1/4		1
	895/1	○ 1/4 - □ 1/4		1
	861LP	● 0,6x4,5-1,2x6,5-1,2x8 mm		3
	861PH	⊕ PH1-PH2-PH3		3
	861PZ	⊕ PZ1-PZ2-PZ3		3
	861PE	○ 2,5-3-4-5-6 mm		5
	861RTX	⊗ T10-T15-T20-T25-T27-T30-T40		7
	900/55Z	126 mm		1

GAMA DE CARRACAS DE BETA

NEW!

NUEVO DISEÑO



Carraca hasta **72 dientes**: ángulo de recuperación de 5° para trabajos en espacios reducidos

Cuadrado fosfatado

Tamaño mínimo de la cabeza

MATERIALES INNOVADORES PARA UN ALTO RENDIMIENTO

Mango ergonómico bimaterial

Orificio para colgar en el mango



- Diseñadas y producidas en las fábricas de la empresa en Italia; han sido rediseñadas
- Al presionar el cabezal con la mano no se produce ninguna inversión
- Inversión con una sola mano

Las versiones con cuadrado de 1/2" y 3/4" permiten reducir el peso, obteniendo un producto sinónimo de manejo óptimo, facilidad de uso superior y robustez y rendimiento sin concesiones.



	L mm	Ø mm	A mm	■	Denti		€
900/55	127	25	29	1/4"		009001155	53,00 € 30,00 €
910/55	207	31	33	3/8"		009101155	57,00 € 32,00 €
920/55	271	40	41	1/2"		009201155	69,50 € 39,00 €
928/55	504	58	59	3/4"		009281155	182,50 € 105,00 €

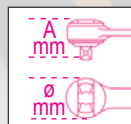

900/C11

009000971 1,2 kg

~~254,00 €~~
146,00 €

Surtido de 11 vasos hexagonales, 20 puntas y 8 accesorios, en maletín

	861LP	●	0,5x3-0,8x5,5-1x5,5-1,2x6,5 mm
	861PE	○	3-4-5-6-8 mm
	861PH	⊕	PH0-PH1-PH2-PH3
	861TX	⊗	T8-T10-T15-T20-T25-T30-T40
	895/1	○	□1/4" - □1/4"
	900	○	5-5,5-6-7-8-9-10-11-12-13-14 mm
	900/16	□	□1/4 - ■3/8"
	900/20		50 mm
	900/21		150 mm
	900/25		
	900/42		
	900BG/30		
	900/55	⊕	

14"

14"



39x

270x120x45 mm

902A/C22

009020807 3,5 kg

~~408,00 €~~
232,00 €

Surtido de 22 vasos hexagonales y 6 accesorios, en maletín

1/4"		900	○	5-5,5-6-7-8-9-10-11-12-13 mm
		900/20		50 mm
		900/25		
1/2"		920A	○	10-13-14-15-17-18-19-22-24-27-30-32 mm
		920/21		125 mm
		920/25		
		920/55	⊗	

420x185x60 mm



28x

910A/C16

009100936 2,4 kg

~~296,00 €~~
169,00 €

Surtido de 16 vasos hexagonales y 5 accesorios, en maletín

	910A	○	6-7-8-9-10-11-12-13-14-15-16-17-18-19-21-22 mm
	910/21		125 mm
	910/22		250 mm
	910/25		
	910/42		210 mm
	910/55	⊗	

3/8"

335x145x60 mm



21x

920A/C17M

009200924 5 kg

~~364,00 €~~
208,00 €

Surtido de 17 vasos hexagonales y 5 accesorios, en termoformado de espuma, en maletín

	920A	○	10-11-12-13-14-15-16-17-18-19-20-21-22-24-27-30-32 mm
	920/21		125 mm
	920/22		255 mm
	920/25		
	920/42		305 mm
	920/55	⊗	

1/2"

420x185x60 mm

SOFT MODULE SYSTEM



22x

928A/C12

009280955 13 kg

~~962,00 €~~
549,00 €

Surtido de 12 vasos hexagonales y 5 accesorios, en caja de metal

	928A	○	22-24-27-30-32-34-36-38-41-46-50-55 mm
	928/21		200 mm
	928/22		380 mm
	928/25		
	928/42		450 mm
	928/55	⊗	

3/4"

530x220x80 mm



17x

LLAVE DINAMOMÉTRICA ZERO-RESET

LA LLAVE DINAMOMÉTRICA QUE NO NECESITA LA PUESTA A CERO



Incluso si la llave no se descarga, se garantiza el número de ciclos, la durabilidad y la precisión de apriete exigidas por la norma de referencia. Para confirmar estos parámetros, el Departamento de Investigación y Desarrollo de Beta Utensili ha realizado numerosas pruebas de durabilidad en los laboratorios internos y en cientos de usuarios finales.

Este resultado se ha obtenido mediante:

- El uso de los materiales con mejores prestaciones disponibles en la actualidad.
- Tratamientos térmicos especiales en los componentes internos.



La llave dinamométrica Zero-Reset ha sido diseñada, desarrollada íntegramente y producida en las fábricas de Beta Utensili en Italia, utilizando piezas 100% italianas.

TECNOLOGÍA ZERO-RESET

Gracias a materiales de mayor rendimiento y tratamientos térmicos mejorados tanto del resorte como de los componentes del sistema de ajuste, la llave ya no necesita la puesta a cero después de su uso.

AJUSTE FÁCIL

La escala graduada permite configurar fracciones de intervalo mínimo (en décimas de Nm).



VISIBILIDAD MEJORADA

Escala graduada doble para una visibilidad del par más clara y sencilla.

666

Llave dinamométrica ZERO-RESET de clic con carraca reversible, para aprietes a la derecha, precisión de apriete: $\pm 3\%$

UNI EN ISO 6789

1/4" 3/8" 1/2"



	Nm	■		L (mm)	g	📄	€
666/2	5÷25	1/4"	0,05	273	395	006660702	303,00 € 174,00 €
666/2X	5÷25	3/8"	0,05	273	405	006660703	303,00 € 174,00 €
666/5	10÷50	3/8"	0,25	342	680	006660705	275,00 € 157,00 €
666/10	20÷100	3/8"	0,25	385	760	006660710	277,00 € 158,00 €
666/10X	20÷100	1/2"	0,25	385	770	006660711	283,00 € 162,00 €
666/20	40÷200	1/2"	0,5	471	1020	006660720	301,00 € 171,00 €
666/30	60÷300	1/2"	1	600	1271	006660730	342,00 € 196,00 €

667

Llave dinamométrica ZERO-RESET de clic con carraca reversible, para aprietes a la derecha y a la izquierda, precisión de apriete: $\pm 3\%$

UNI EN ISO 6789

1/2" 3/4"



	Nm	■		L (mm)	g	📄	€
667/20	40÷200	1/2"	0,5	471	1035	006670720	296,00 € 168,00 €
667/30	60÷300	1/2"	1	600	1285	006670730	330,00 € 186,00 €
667/40	80÷400	3/4"	1	710	2220	006670740	793,00 € 450,00 €

599DGT-AW

NEW!

Llave dinamométrica electrónica, con carraca reversible y transmisión de datos inalámbrica, aprietes a la derecha (precisión: ±2%) y a la izquierda (precisión: ±3%)

UNI EN 26789 ISO 6789



1/4" 3/8" 1/2"

- Tipos de apriete: par, ángulo, par + ángulo
- Modos de medición dual: pico y seguimiento
- Indicadores luminosos, sonido intermitente y vibración táctil informan al usuario que se ha alcanzado el par o ángulo preestablecidos
- Se pueden almacenar y visualizar las últimas 99 lecturas de par y/o ángulo máximo
- 9 modos "Preset" almacenables y preestablecidos
- Bloqueo de seguridad de la llave
- La llave se puede asociar a un usuario específico a través del software
- Trazabilidad de los datos de apriete. El software permite almacenar la fecha y la hora, el número de serie de la herramienta, el valor de apriete establecido y el valor alcanzado y asociarlos con la identificación del usuario
- Mango bimaternal antideslizante
- Llave + software en 9 idiomas
- Incluye: 3 pilas AA de 1,5 V, memoria USB inalámbrica y memoria USB de software



- Transmisión de datos inalámbrica bidireccional, de la llave al software y viceversa, de forma masiva a posteriori o en tiempo real



- Software personalizado para procesamiento de datos con resultados OK/NG inmediatos y de fácil lectura y visualización de gráficos en tiempo real

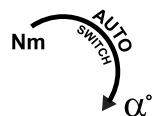

PAR + ÁNGULO

599DGT-AW/30 1.166,00 €
675,00 €
 005990702

Nm	Kgfm	lbf.ft	■	L (mm)	
6÷30	0,6÷3	4,5÷22	1/4"	410	0,1

599DGT-AW/135 1.188,00 €
685,00 €
 005990713

Nm	Kgfm	lbf.ft	■	L (mm)	
27÷135	2,7÷13,5	20÷100	3/8"	445	1,0

599DGT-AW/340 1.265,00 €
719,00 €
 005990734

Nm	Kgfm	lbf.ft	■	L (mm)	
68÷340	6,8÷34	50÷250	1/2"	615	1,0

605DGT/2



297,00 €
171,00 €



Llave dinamométrica electrónica con carraca reversible, para aprietes a la derecha y a la izquierda, precisión de apriete ±3% (derecha) ±4% (izquierda)

UNI EN ISO 6789

1/4"

- Modo de medición dual: pico y seguimiento
- Fuente de alimentación: 1 pila AAA de 1,5 V (incluida)



- Los indicadores luminosos y un sonido intermitente informan al usuario que se ha alcanzado el par preestablecido

Nm	Kgfm	lbf.in	■	L (mm)	
4÷20	0,4÷2	35÷177	1/4"	210	0,01

677/C



677/C800

UNI EN ISO 6789

3/4"

Llave dinamométrica de desembrague con carraca simple, para aprietes a la derecha y a la izquierda, precisión de apriete: ±4%, en caja

La llave dinamométrica Beta 677 está especialmente indicada para un uso intensivo con pares elevados. El mecanismo de desembrague informa al usuario que se ha alcanzado el par ajustado doblando la llave en el punto de unión de unos 20°.



- Llave compuesta de dos partes: barra dinamométrica con carraca y sistema de desbloqueo con ajuste de par



	Nm	kgfm	lbf.ft	■	L (mm)		kg		€
677/C600	120÷600	12÷60	100÷450	3/4"	1059	10	6,0	006770607	1.210,00€ 699,00 €
677/C800	200÷800	20÷80	150÷600	3/4"	1319	10	6,7	006770612	1.260,00€ 725,00 €
677/C1000	300÷1000	30÷100	200÷750	3/4"	1554	20	7,4	006770616	1.335,00€ 769,00 €

605E

Llave dinamométrica tipo clic con carraca reversible, para aprietes a la derecha y a la izquierda, precisión de apriete: ±6 %



UNI EN ISO 6789

1/4"

	Nm	kgfm	lbf.in	■	L (mm)		g		€
605E/5	1÷5	0,1÷0,5	10÷45	1/4"	190	0,05	180	006050105	248,00€ 142,00 €
605E/10	2÷10	0,2÷1,0	18÷90	1/4"	190	0,1	180	006050110	259,00€ 149,00 €

680

Medidor de par

- Permite comprobar la calibración de destornilladores y llaves dinamométricas, funcionamiento a derecha y a izquierda
- Precisión: ±1% del valor leído
- Display LCD en color, 4 dígitos
- 12 unidades de medida: Nm - lbf.ft. - lbf.in
- Modos de funcionamiento: clic, dial, seguimiento
- Permite configurar 15 parámetros de control diferentes
- Con cable USB/Micro-USB para conexión y transmisión de datos a PC
- Con alimentador con tomas para EU, UK, US y AU
- Software para emitir INFORMES DE PRUEBA



680/350



680/2100



680/3

680/30



680/3 3.210,00€
 006800000 **1.814,00 €**
 1,4 kg Nm 0,1÷3 **1/4"**

680/30 3.170,00€
 006800003 **1.814,00 €**
 1,4 kg Nm 1,5÷30 **40 mm**

680/350 3.180,00€
 006800035 **1.814,00 €**
 2,6 kg Nm 10÷350 **1 1/2"**

680/2100 4.730,00€
 006800210 **2.690,00 €**
 3,5 kg Nm 200÷2100 **27 mm**

1150HPC

Alicate universal de gran efecto con bocas de corte de acero sinterizado M2

- El pasador descentrado permite que el punto de apoyo esté más cerca del punto de corte, aumentando el efecto de palanca
- La alineación perfecta de las puntas y el perfil fino permiten utilizar el alicate en espacios estrechos
- El cuerpo del alicate está fabricado en acero al molibdeno que ha sido tratado térmicamente para que sea flexible y resistente y garantice un agarre seguro en todo momento

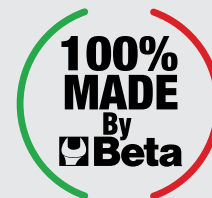

1150HPC

011500618

~~76,00 €~~
42,00 €



Esfuerzo corte - prueba estática =	-73%
Vida media filos de corte =	+127%
Dureza filos de corte de acero M2 =	65HRC



PATENTADO
ABSOLUTAMENTE
INNOVADOR Y
EXTRAORDINARIA
CAPACIDAD DE CORTE

EL PASADOR DESCENTRADO PERMITE QUE EL PUNTO DE APOYO ESTÉ MÁS CERCA DEL PUNTO DE CORTE, AUMENTANDO EL EFECTO DE PALANCA

1169BM/D3

011690133

~~113,50 €~~
65,00 €



Juego de 1 alicate universal, 1 alicate de bocas semirredondas largas y 1 alicate de corte, mangos en bimaterial



1169GBM/D2

011690272

~~69,00 €~~
39,00 €

Juego de 1 alicate universal, 1 alicate de bocas semirredondas largas y 1 alicate de corte, mangos en bimaterial, acabado industrial



1048N

ALICATE MULTITOMA REGULABLE DE BISAGRA CERRADA, AGARRE EXCEPCIONAL Y MANEJO INCREÍBLE



Alicate multitoma regulable, mangos antideslizantes recubiertos con PVC

Geometría dentada para un agarre eficaz y seguro en perfiles hexagonales y cilíndricos

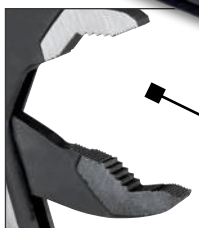

Dientes endurecidos por inducción para una mayor durabilidad

Hasta 8 opciones de ajuste

Manejo y comodidad extraordinarios gracias a la gran superficie de contacto del mango

- Mango de sección triangular para una superficie de apoyo más cómoda
- Cabeza cónica que permite el acceso en espacios estrechos
- Eje cementado para asegurar una mayor resistencia al desgaste
- Mangos recubiertos con PVC antideslizante
- Acabado fosfatado
- Fabricado en acero al Cromo-Vanadio

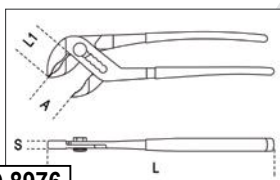

DIN ISO 8976

1048N/D3

010480923

131,50 €

75,00 €



Juego de 3 alicates multitoma regulables



1048N

	L mm	A Max mm	L1 mm	S mm	g		€
1048N 175	175	36	31	11	189	010480910	36,00 € 21,00 €
1048N 250	250	46	38	13	354	010480915	38,50 € 23,00 €
1048N 300	300	60	44	14,8	554	010480920	57,00 € 33,00 €
1048N 400	400	96	81	19	1180	010480940	89,00 € 52,00 €

1048VN

Alicate multitoma regulable de bisagra cerrada, con acabado lacado en color naranja



	L mm	A Max mm	L1 mm	S mm	g		€
1048VN 175	175	36	31	11	189	010480111	30,50 € 17,00 €
1048VN 250	250	46	38	13	354	010480116	34,50 € 20,00 €
1048VN 300	300	60	44	14,8	554	010480121	50,50 € 29,00 €

1044N 250

010440025

33,50 €
19,00 €

Alicate multitoma regulable, de bisagra superpuesta, fosfatado, mangos antideslizantes recubiertos con PVC

L mm	A Max mm	L1 mm	S mm	g	
250	46	48	8,5	330	010440025



1169N/D4

011690024

129,00 €
75,00 €

Juego de 1 alicate universal de gran efecto, 1 alicate de bocas semirredondas largas, 1 alicate de corte cromado y 1 alicate multitoma regulable fosfatado



1082 160 mm

1150 180 mm

1166 160 mm

1048N 250 mm

1031/S4

010310000

129,50 €
73,00 €

Juego de 4 alicates para retenes interiores y exteriores



1032 180 mm
⊙ 19 + 60 mm

1036 175 mm
● 19 + 60 mm

1038 175 mm
● 19 + 60 mm

1034 170 mm
⊙ 19 + 60 mm

999ESD/B4

009990040

NEW!

109,00 €
43,00 €

Juego de 4 pinzas ESD antiácidas y antimagnéticas



1052

Mordaza de presión, mordazas cóncavas



	L mm	∅ Max mm	W g	Art.	€	€
1052/140	140	22	175	010520014	31,00 €	18,00 €
1052/190	190	36	360	010520019	34,50 €	20,00 €
1052/240	240	42	590	010520024	37,50 €	22,00 €
1052/300	300	55	900	010520030	62,00 €	36,00 €

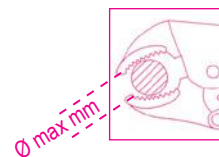

1068

010680000

140,50 €
80,00 €

Mordaza de presión con masa batiente

Es ideal para extraer espárragos, tornillos rotos y chapas, especialmente en el sector de la carrocería.



260 mm

365 mm

1 kg

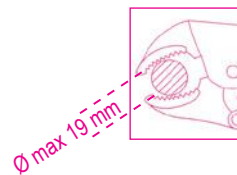

412/SP25 ~~215,50 €~~
124,00 €
004120425

Juego de 25 brocas HSS helicoidales rectificadas, en caja

Ø 1÷13 x 0,5 mm

R ≤ 800 N/mm²
HV ≈ 750÷820
DIN 338



110x190x55 mm



415/SP19 ~~214,00 €~~
120,00 €
004150419

Juego de 19 brocas HSS-CO 8% helicoidales rectificadas, en caja

Ø 1÷10 x 0,5 mm

Para perforar acero inoxidable, aceros aleados, hierro fundido, aceros dulces y aleaciones ligeras



115x170x40 mm



416/SP19 ~~151,50 €~~
86,00 €
004160419

Juego de 19 brocas HSS-G helicoidales con afilado especial de doble filo, en caja

Ø 1÷10 x 0,5 mm

**MAYOR
CAPACIDAD
DE CORTE**



115x170x40 mm



418/K3 ~~38,50 €~~
22,00 €
004180103

Juego de cincelos para albañilería con conexión SDS-plus

Contenido:

- 1 cincel puntiagudo
- 1 cincel plano estrecho de 20 mm
- 1 cincel plano ancho de 40 mm



**SDS
plus**



420D/SP8 ~~20,90 €~~
12,00 €
004200200

Juego de 8 brocas helicoidales de doble filo, con guía central, para madera

- Ø 3-4-5-6-7-8-9-10 mm



98x158x18 mm

437P

004370003

~~54,50 €~~
31,00 €

Lima para roscas, para reparar roscas internas y externas, a la derecha y a la izquierda

- P 0,80-1,00-1,25-1,50-1,75-2,00-2,50-3,00 mm



230 mm

437U/09

004370550

~~396,00 €~~
228,00 €

Surtido para reposición de roscas dañadas, en caja de metal

- M5X0,8
- M6X1,0
- M8X1,25
- M10X1,5
- M12X1,75



370x230x55 mm

451/C8

004510308

~~382,00 €~~
219,00 €

Surtido de 8 coronas HSS completamente rectificadas, en maletín

- Espesor mínimo: 5 mm



270x225x70 mm

446/C110

004460060

~~1.016,00 €~~
549,00 €

Surtido de 105 machos y terrajas y 5 accesorios, de acero cromado, rosca métrica, en caja de madera

430 M mm	433 M mm	440/440A M mm	441/441A M mm
2x0,4	6x0,75 - 7x0,75	2x0,4	6x0,75 - 7x0,75
3x0,5	8x0,75 - 8x1	3x0,5	8x0,75 - 8x1
4x0,7	9x0,75 - 9x1	4x0,7	9x0,75 - 9x1
5x0,8	10x0,75 - 10x1	5x0,8	10x0,75 - 10x1
6x1	10x1,25 - 11x0,75	6x1	10x1,25 - 11x0,75
7x1	11x1 - 11x1,25	7x1	11x1 - 11x1,25
8x1,25	12x0,75 - 12x1	8x1,25	12x0,75 - 12x1
9x1,25	12x1,25 - 12x1,5	9x1,25	12x1,25 - 12x1,5
10x1,5	14x1 - 14x1,25	10x1,5	14x1 - 14x1,25
11x1,5	14x1,5 - 16x1	11x1,5	14x1,5 - 16x1
12x1,75	16x1,5 - 18x1,5	12x1,75	16x1,5 - 18x1,5
14x2		14x2	
16x2		16x2	



435/0 444/1 436/1
435/3 444/2

500x337x60 mm

1599F

Tornillo de banco, forjado

Fabricado íntegramente en acero fundido. Mordazas fresadas y templadas superficialmente. Apertura frontal. Gran profundidad de sujeción.

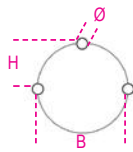
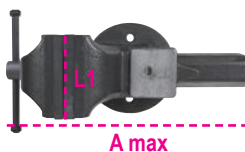

	L mm	BxH mm	Ø mm	A max mm		€
1599F/100	100	92x46	11	125	015990100	380,00 € 219,00 €
1599F/125	125	108x54	13	150	015990125	485,00 € 274,00 €
1599F/150	150	125x62	13	200	015990150	681,00 € 384,00 €
1599F/175	175	140x70	15	220	015990175	930,00 € 527,00 €

1691MG

Cinta métrica con imán fijo

- Carcasa bimaterial en ABS resistente a los golpes
- Cinta de acero
- Clase de precisión: II

	L m	S m		€
1691MG/5	5	25	016910405	16,80 € 9,50 €
1691MG/8	8	25	016910408	23,50 € 13,00 €
1691MG/10	10	25	016910410	24,90 € 14,00 €



1650

Calibre de cursor de acero inoxidable

- Lectura vigesimal
- Bloqueo por resorte

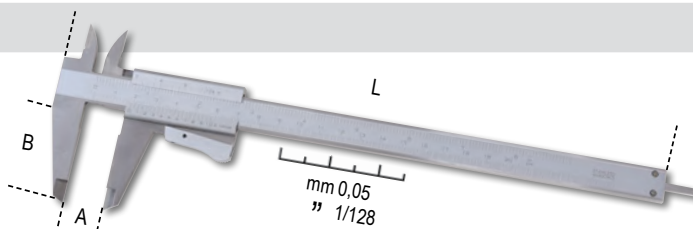

	A Max mm	L mm	B mm	G mm		€
1650/150	150	235	40	0,05-1/128	016500001	71,00 € 41,00 €
1650/200	200	290	49	0,05-1/128	016500002	93,50 € 54,00 €

DIN 862
UNI EN ISO 13385-1



1651DGTB

Calibre de cursor digital, lectura centesimal

- Bloqueo de tornillo del cursor
- Conversión de mm/pulgadas
- Ajuste a cero en cualquier posición
- Varilla de profundidad cuadrada de hasta 300 mm
- En estuche de plástico rígido

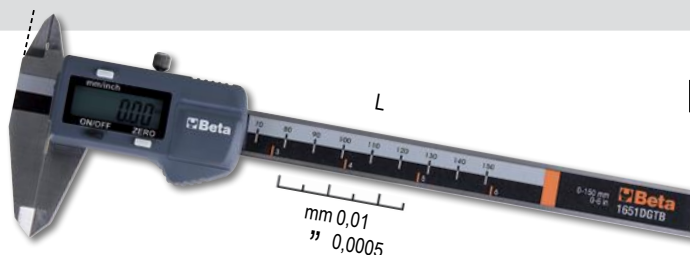

DIN 862
UNI EN ISO 13385-1

	A Max mm	L mm	B mm	G mm		€
1651DGTB 150	150	235	40	0,01-0,0005	016510211	120,00 € 69,00 €
1651DGTB 200	200	285	50	0,01-0,0005	016510212	156,00 € 90,00 €
1651DGTB 300	300	400	60	0,01-0,0005	016510213	204,00 € 119,00 €

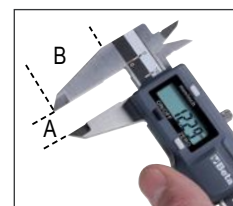

1674C

016740230

~~22,10 €~~
13,00 €

Escuadra combinada de carpintero con hoja de acero

- Escala de doble mm
- Nivel de superficie



1693L 40

016930040



174,50 €
101,00 €

Medidor de distancias láser multifunciones, 40 m, con niveles de posicionamiento

MEDIDAS:

- Medición de distancia única
- Medición continua o medición mínima

Funciones:

- Suma/resta
- Medición de área
- Medición de volumen
- Medición indirecta (medición Pitágoras)
- Medición de inclinación

Características:

- Apagado automático
- Duración de la batería: hasta 5.000 mediciones
- Estuche suave de tela (incluido)

DATOS TÉCNICOS:

- Rango de medición: 0,05 ÷ 40 m (0,2 in ÷ 131 ft)
- Selección de escala: m, in, ft
- Precisión de medición: ±1,5 mm (±0,06 in)
- Clase de láser: 2
- Almacenamiento máximo: 99 unidades
- 2 pilas AAA de 1,5 V

40 m

IP54

NIVELES DE POSICIONAMIENTO



1696T

Nivel con base magnética, en aluminio perfilado, con tres burbujas irrompibles

- Base con perfil en V
- Precisión: 0,5 mm/m
- Con ventana de lectura vertical



	L mm	H mm	S mm		€
1696T 600	600	66	28	016960506	88,00 € 49,00 €
1696T 800	800	66	28	016960508	98,00 € 55,00 €
1696T 1000	1000	66	28	016960510	103,50 € 58,00 €
1696T 1200	1200	66	28	016960512	128,50 € 72,00 €

1760/IR500

017600350

186,50 €
105,00 €



Termómetro digital infrarrojo con sistema de puntero láser dual



500 °C

Datos técnicos:

- Rango de temperatura: -50 ÷ 500 °C (-22 ÷ +932 °F)
- Resolución de pantalla: 0,1 °C (0,1 °F)
- Emisividad: 0,1 ÷ 1 ajustable
- Precisión: -50 °C ÷ +20 °C (±3 °C); 20 ÷ 500 °C (±2% o 2 °C)
- Resolución óptica (D:S): 12:1
- Apagado automático: aprox. 10 segundos
- Temperatura de funcionamiento: 0 °C ÷ 50 °C
- Temperatura de almacenamiento: -20 °C ÷ 60 °C
- Alimentación: 1 pila de 9 V

1760PA/AC-DC

017600000

387,00 €
219,00 €



Pinza amperimétrica y multímetro digital

A: AC/DC
V: AC/DC

ESPECIFICACIONES:

- Voltaje CC: 0,1 mV ÷ 600 V
- Voltaje CA: 0,1 mV ÷ 600 V
- Corriente CA: 0,01 A ÷ 1.000 A
- Corriente CC: 0,01 A ÷ 1.000 A
- Resistencia: 0,1 Ω ÷ 40 MΩ
- Capacidad: 0,001 nF ÷ 40 μF
- Frecuencia: 0,001 kHz ÷ 4 kHz
- Temperatura: -40 °C ÷ 1.000 °C
-40 °F ÷ 1.832 °F

1000 A



17600HM/2

017600027



~~429,00 €~~
241,00 €

NEW!

Megóhmetro para pruebas de aislamiento de alta tensión

Nuestro megóhmetro es sinónimo de tecnología y precisión para mediciones realmente profesionales. Con una capacidad de aislamiento de hasta 100 GΩ a una tensión de 1.000 V, esta herramienta es ideal para realizar mediciones profesionales y precisas en todas las aplicaciones eléctricas. Especialmente adecuado para coches eléctricos e híbridos.



IDEAL PARA COCHES ELÉCTRICOS E HÍBRIDOS

Características:

- Prueba de aislamiento hasta 100 GΩ con tensión de 1.000 V
- Pantalla retroiluminada grande de lectura directa
- Protección contra el agua: IP67
- Base de terminal de goma para mayor comodidad de trabajo
- Terminales de doble aislamiento CAT IV 600 V, CAT III 1.000 V
- Valor efectivo real TRUE RMS

	Rango de medición	Precisión básica
Voltaje CA:	10V - 600V	±(1.5% +5)
Voltaje CC:	0V - ±600V	±(1.5% +5)
Resistencia:	0.01Ω - 200Ω	±(2% +5)
Prueba de aislamiento @1000V:	0.01Ω - 100GΩ	±(1.5% +5)
Frecuencia:	1~1KHz	±(0.1% +3)

1760/RMS

017600020

~~348,00 €~~
201,00 €



Multímetro digital industrial con carcasa de caucho antideslizante y a prueba de golpes

- Protección contra agua IP67
- Protección hasta 1.000 V
- Probado contra caídas accidentales de hasta 2 m
- Entradas protegidas
- Rango automático
- Amplia pantalla retroiluminada de lectura directa, azul
- Sonda de temperatura tipo K (incluida)
- Apagado automático
- Base de terminales de goma para una mayor comodidad de uso
- Terminales con doble aislamiento, 1.000 V, 1 m de largo
- Se suministra en estuche blando
- CAT IV 600 V / CAT III 1.000 V
- Valor efectivo real TRUE RMS



IP67



	Rango de medición	Precisión básica
Voltaje CA/CC	110mV - 600V ±0.8%	- ±2% rdg
Corriente CA/CC	110μA - 10A ±1.5%	- ±2% rdg
Resistencia	110Ω - 40MΩ ±1.2%	- ±2.5% rdg
Capacidad	11nF - 40mF ±5%	- ±10% rdg (hasta 11mF)
Frecuencia	1100Hz - 110 MHz ±1.2%	- ±1.5% rdg
Temperatura	-32°C - +1000°C ±3%	- ±5% rdg
Prueba de diodos	3V DC ±10% rdg	
Prueba de continuidad	<30 Ω	

1760S

017600022

~~100,00 €~~
58,00 €



Multímetro digital compacto

- Protección IP40
- Rango automático
- Amplia pantalla retroiluminada de lectura directa, azul
- Apagado automático
- Indicación de batería baja
- Se suministra en estuche blando
- CAT III 600 V
- Valor efectivo real TRUE RMS



IP40



Parámetros medibles:
 Voltaje DC: 200 mV-2/20/200/600V
 Voltaje AC: 100/600V
 Corriente DC: 200 mA-10 A
 Corriente AC: 0,01-10 A
 Resistencia: 200Ω - 2/20/200 kΩ - 2 MΩ
 Prueba de diodos: 0.4 ÷ 0.7
 Alimentación: 2 pilas AAA de 1,5 V

1370

Martillo de mecánico tipo alemán, mango de madera



HICKORY UNI 7778 DIN 1041

	g	g		€
1370/300	300	439	013700053	17,90€ 10,00 €
1370/500	500	669	013700055	21,90€ 13,00 €
1370/800	800	949	013700058	28,50€ 17,00 €
1370/1000	1000	1180	013700060	34,00€ 20,00 €
1370/1500	1500	1722	013700065	39,00€ 23,00 €
1370/2000	2000	2181	013700070	46,00€ 27,00 €

1370T

Martillo de mecánico tipo alemán, mango de fibra



	g	g		€
1370T/300	300	452	013700630	26,50€ 15,00 €
1370T/500	500	663	013700650	29,00€ 17,00 €
1370T/800	800	1017	013700680	31,00€ 18,00 €
1370T/1000	1000	1279	013700700	39,00€ 23,00 €
1370T/1500	1500	1740	013700750	45,50€ 26,00 €

32AU

000320160

~~62,50€~~
36,00 €

Granete automático



L 150 mm

Ø 3 mm

1390

Mazo de cabeza intercambiable de plástico, mango de madera



UNI 7784

	Ø mm	g		€
1390/22	22	134	013900022	21,90€ 13,00 €
1390/28	28	230	013900028	27,00€ 16,00 €
1390/35	35	365	013900035	37,00€ 21,00 €
1390/45	45	689	013900045	59,00€ 34,00 €
1390/60	60	1462	013900060	99,50€ 58,00 €

33NR

Punzones numéricos

- Para grabar acero con una resistencia a la tracción hasta 80 kg/mm²
- Kit de 9 punzones: números del 0 al 9

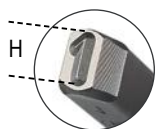

	H mm	L mm	A mm		€
33NR 3	3	61	6,35	000330003	25,00€ 14,00 €
33NR 4	4	62	7,93	000330004	30,50€ 18,00 €
33NR 5	5	62	7,93	000330005	30,50€ 18,00 €
33NR 6	6	68	9,52	000330006	37,00€ 21,00 €
33NR 8	8	71	12,7	000330008	54,00€ 31,00 €

33LT

Punzones de letras

- Para grabar acero con una resistencia a la tracción hasta 80 kg/mm²
- Kit de 27 punzones: letras A a Z + &

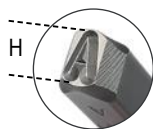

	H mm	L mm	A mm		€
33LT 3	3	61	6,35	000330023	70,50€ 41,00 €
33LT 4	4	62	7,93	000330024	86,00€ 50,00 €
33LT 5	5	62	7,93	000330025	86,00€ 50,00 €
33LT 6	6	68	9,52	000330026	105,50€ 61,00 €
33LT 8	8	71	12,7	000330028	158,50€ 91,00 €

1547/C6

015470006

~~331,00 €~~
186,00 €

Juego de extractores para rodamientos con esferas falsas, en caja de metal

Rodamientos:

1547/1
6011-6014, 6206-6211, 6303-6308, 6403-6405

1547/2
6004-6010, 6200-6205, 6300-6304

- Extracción rápida y segura



420x185x60 mm

1545/C5M

015450011

~~644,00 €~~
365,00 €

Extractor 1542/1 con 5 extractores 1544, en caja de metal



265x180x45 mm

	A mm	C mm
1544/1	9+12	0,80
1544/2	13+17	1,15
1544/3	16+21	1,70
1544/4	20+25	1,65
1544/5	25+30	2,00



1430/S5

014300105

~~29,50 €~~
17,00 €

Juego de 5 extractores cónicos para tornillos y espárragos a derechas rotos, en acero aleado, en estuche

1430/1-1430/2-1430/3
1430/4-1430/5



1500N

Extractor universal de dos patas correderas

- El diseño especial de las patas permite el bloqueo automático de las mismas bajo carga
- Adecuado para uso tanto en exterior como en interior
- Patas móviles a lo largo del travesaño

	A min+max mm	L mm	L1 mm	● mm	A1	015000600	€
1500N/0	18÷65	70	100	15	110	015000600	88,00 € 51,00 €
1500N/1	23÷70	100	130	17	130	015000601	92,00 € 53,00 €
1500N/2	23÷100	100	130	17	160	015000602	99,50 € 57,00 €
1500N/3	35÷140	150	190	20	230	015000603	165,50 € 96,00 €
1500N/4	35÷190	150	190	20	280	015000604	178,00 € 102,00 €
1500N/5	43÷250	205	295	27	360	015000605	343,00 € 197,00 €
1500N/6	43÷320	205	295	27	430	015000606	372,00 € 215,00 €

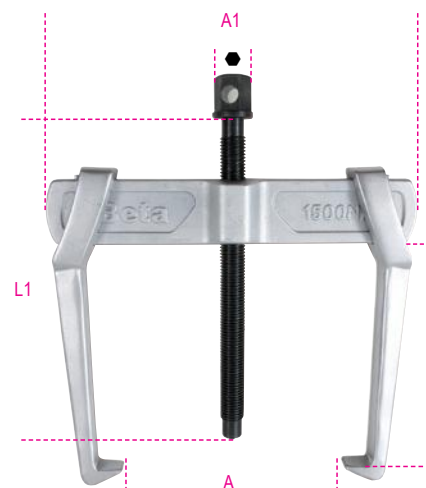

332

Mini cortatubos para tubos de cobre y aleaciones ligeras



	L mm	Ø mm "		€
332	59	3÷16 1/8"÷5/8"	003320001	27,00 € 15,00 €
332/2	63	3÷28 1/8"÷1"1/8"	003320003	30,50 € 17,00 €

376

Llave modelo sueco, mordazas planas a 90°, de acero forjado



	L mm	Ø "	Ø mm		€
376 320	320	1" gas	34	003760032	57,00 € 32,00 €
376 410	410	1 1/2" gas	49	003760041	75,00 € 43,00 €
376 550	550	2" gas	60	003760055	116,50 € 65,00 €
376 630	630	3" gas	90	003760063	212,00 € 120,00 €

342

Cortatubos de trinquete para tubos de plástico

~~61,00 €~~
35,00 €

003420030 1,5 Kg



363

Llave modelo americano, de aleación ligera



	L mm	Ø "	Ø mm		€
363 350	350	2" gas	60	003630035	77,50 € 45,00 €
363 450	450	2 1/2" gas	76	003630045	104,50 € 61,00 €
363 600	600	3" gas	90	003630060	176,50 € 102,00 €
363 900	900	5" gas	140	003630090	331,00 € 193,00 €
363 1200	1200	6" gas	165	003630120	351,00 € 204,00 €

1750KG10

~~225,00 €~~
130,00 €

017500100 10 Kg

Engrasadora de palanca de 10 kg, con manguera de alta presión de 2 m

- Incluye conexión giratoria para evitar que la manguera se obstruya
- Cuerpo de bomba de aluminio fundido a presión con válvula de retención

3 niveles de presión diferentes:

- 4 g a 275 bar
- 7 g a 206 bar
- 9 g a 137 bar



312,5 mm

345SB

~~27,00 €~~
15,00 €

003450010

Rebarbador con cuchilla intercambiable giratoria

- Para tuberías de cobre, aleaciones ligeras y PVC
- Se suministra con 2 cuchillas

L mm
150



1750

~~50,00 €~~
29,00 €

017500500

Bomba de engrase a palanca, para cartuchos 1750CG o grasa a granel

550 BAR



CARGA INALÁMBRICA



Basadas en tecnología LED mejorada, mayor duración de la batería, tiempos de carga más cortos, una minuciosa atención a los materiales y una búsqueda constante de soluciones innovadoras, las lámparas de trabajo de Beta suponen una combinación excepcional de diseño, funcionalidad y rendimiento.

La familia de iluminación comprende una amplia gama de productos diseñados para satisfacer todas las necesidades de los usuarios, desde la inspección de pequeñas tuberías hasta la iluminación de grandes áreas de trabajo.

Una gama completa diseñada para permitir a los profesionales trabajar al máximo, en cualquier sector y bajo cualquier condición.



1833XSW

018330011

~~54,50 €~~
31,00 €

Linterna de inspección LED, con carga inalámbrica

- 2 intensidades de luz: LED SMD, 250 - 80 lúmenes
- Batería recargable: Li-ion 3,7 V, 700 mAh, 2,59 Wh
- 2 modos de carga:
 - Base inalámbrica 1839BRW
 - Alimentador con puerto USB-C
- Tiempo de carga:
 - 2 h con base de carga inalámbrica
 - 2 h con alimentador
- Duración de la batería: 2-8 h
- Indicador LED del nivel de batería
- Imanes en la base y en la parte posterior
- Clip para el cinturón
- Cable USB-C incluido
- IP54
- IK07



L 145 mm



1833MW

018330013

~~99,50 €~~
57,00 €

Linterna LED de alto brillo, con carga inalámbrica

- 4 intensidades de luz: LED SMD, 1.000 - 400 - 30 - 5 lúmenes
- Batería recargable: Li-ion 3,7 V, 2.600 mAh, 9,62 Wh
- 2 modos de carga:
 - Base inalámbrica 1839BRW
 - Alimentador con puerto USB-C
- Tiempo de carga:
 - 6 h con base de carga inalámbrica
 - 4 h con alimentador
- Duración de la batería: 2-200 h
- Indicador de 3 LEDs del nivel de batería
- Imán en la parte posterior
- Cable USB-C incluido
- IP68
- IK07



L 160 mm



CARGA INALÁMBRICA ((o))

1838SW

018380142

~~110,50 €~~
64,00 €



Lámpara de inspección LED recargable, articulada, con carga inalámbrica

- Batería recargable de iones de litio de 3,6 V y 3.350 mAh
- 2 modos de carga:
 - Base inalámbrica 1839BRW
 - Alimentador con puerto USB-C
- Tiempo de carga:
 - 6,5 h con base de carga inalámbrica
 - 4,5 h con alimentador
- Duración de la batería:
 - Frontal: 3-5 h
 - Spot (cabeza): 7 h
- Indicador de 3 LEDs del nivel de batería
- Base orientable 180°
- Cuerpo de caucho antideslizante
- Doble gancho oscilante
- Imanes en la base y en la parte posterior
- Cable USB-C incluido
- IP65 - IK07



• Emisión de luz doble:

- Frontal: LED COB, 3 intensidades de luz: 250 - 500 - 1.000 lúmenes
- Spot (cabeza): LED SMD, 200 lúmenes

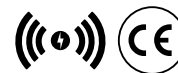

1836AW

018360051

~~82,00 €~~
48,00 €



Linterna frontal LED recargable, doble emisión de luz, con carga inalámbrica

- Batería recargable: Li-Ion 3,7 V, 1.500 mAh, 5,55 Wh
- Puerto USB-C
- Cable USB-C incluido
- Tiempo de carga:
 - 4,5 h con base de carga inalámbrica
 - 2,5 h con alimentador
- Duración de la batería:
 - Principal: 4-18 h
 - Spot: 4 h
- IP65
- IK07

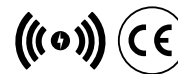

• Emisión de luz doble:

- Principal: 3 intensidades de luz, LED COB, 30 - 200 - 400 lúmenes
- Spot: LED COB, 400 lúmenes



1838POCKET

018380080

~~77,50 €~~
45,00 €



Foco LED de bolsillo articulado, con doble haz de luz, con carga inalámbrica

- Batería recargable de iones de litio de 3,7 V y 2.600 mAh
- 2 modos de carga:
 - Base inalámbrica 1839BRW
 - Alimentador con puerto USB-C
- Tiempo de carga:
 - 4,5 h con base de carga inalámbrica
 - 4 h con alimentador
- Duración de la batería:
 - Luz principal: 3-9 h
 - Spot: 4,5 h
- Indicador de 3 LEDs del nivel de batería
- Se puede girar 210°
- Cuerpo de goma antideslizante
- Base magnética
- Cable USB-C incluido
- IP65
- IK07



• Emisión de luz doble:

- Luz principal: LED COB, 3 intensidades de luz: 160 - 400 - 800 lúmenes
- Spot: LED SMD, 250 lúmenes

• Ángulo de iluminación:

- Luz principal: 160°
- Spot: 18°

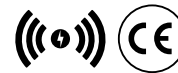

CARGA INALÁMBRICA ((☉))

1839BRW

018390002

104,50 €
61,00 €



Base de carga inalámbrica, compatible con lámparas de inspección 1838POCKET, 1838SW, 1836AW, 1833XSW, 1833MW

- 2 posiciones de carga con conexión magnética, para uso simultáneo
- Con soporte extraíble para carga inalámbrica de teléfonos móviles
- Indicador LED del estado de carga
- Entrada máx.: 10 W x2
- Entrada: CA 100-240 V 50/60 Hz
- Salida: CC 12 V 1,5 A
CC 9 V 2 A
CC 5 V 3 A
- Puerto USB-C
- IP20
- IK07



- Se puede colgar en la pared mediante: 3 imanes potentes en la parte posterior 2 orificios para tornillos



KITS CARGA INALÁMBRICA ((☉))

El kit incluye productos que realizan distintas funciones. Además, la tecnología inalámbrica permite prescindir de los cables, lo que permite disponer de una base de carga más cómoda y ordenada. La tecnología inalámbrica supone una de las últimas innovaciones en iluminación de trabajo y permite cargar las lámparas fácilmente.



1839W/K1

018390810

292,00 €
152,00 €

Kit de lámparas inalámbricas 1838SW y 1838POCKET, con base de carga 1839BRW

- Lámpara de inspección LED articulada, recargable e inalámbrica 1838SW
- Foco LED de bolsillo articulado, recargable e inalámbrico 1838POCKET
- Base de carga inalámbrica 1839BRW, compatible con las lámparas del kit

297,00 €
155,00 €

1839W/K2

018390820

Kit de lámparas inalámbricas 1838SW y 1836AW, con base de carga 1839BRW

- Lámpara de inspección LED articulada, recargable e inalámbrica 1838SW
- Linterna frontal LED recargable e inalámbrica 1836AW
- Base de carga inalámbrica 1839BRW, compatible con las lámparas del kit

Ahorra hasta 17,00 €



1833

Linterna LED de alta luminosidad, en robusto aluminio anodizado

- Enfoque ajustable
- 2 intensidades de luz
- IP66



Duración de la batería 10,0 h - L 150 mm

1833 S

~~43,50 €~~
24,00 €

018330002



Duración de la batería 7,5 h - L 162 mm

1833 M

~~54,50 €~~
32,00 €

018330003

1837C



Foco LED recargable para obras

- 3 intensidades de luz
- Cargador de batería:
Entrada: 100-240 V CA - 50/60 Hz
Salida: 15 V 1,5 A
- Tiempo de carga: 4 h
- Indicador de 3 LEDs del nivel de batería
- Orientable hasta 180°
- IP65
- IK07



500/1000/2100 lumen

1837C/2100

~~216,50 €~~
127,00 €

018370210



1100/2100/4300 lumen

1837C/4300

~~318,00 €~~
184,00 €

018370430

1837S

~~70,50 €~~
39,00 €

018370500

Trípode telescópico para soporte de foco de obra

- Fabricado en metal
- Altura regulable: 70-155 cm
- Compatible con 1837C y 1838FLASH



1838FLASH

~~384,00 €~~
208,00 €

018380300

Foco recargable ultracompacto, diseñado para ofrecer la mejor solución posible para cada uso



- IP65 - sin fuente de alimentación externa
- 2 emisiones de luz:
360/720 lúmenes
- Batería de polímero de litio de 7,4 V y 4.000 mAh



12V



230V

5 m



85x100x155 mm



360°

1/4"



1838/11LED

~~188,00 €~~
103,00 €

018380111



Lámpara de inspección recargable con LED de altísima luminosidad, batería de polímero de litio

- Cuerpo compacto fabricado en goma antideslizante
- Con base de carga, 100-240 Vac



Cristal frontal fácil de sustituir



Con cabezal LED multidireccional



Gancho orientable



<20%



1838PN

NEW!

018380008

~~64,00 €~~
33,00 €



Linterna LED recargable

- **Emisión de luz doble: principal y spot**
- 3 intensidades de luz:
Principal: LED COB 350 - 175 lúmenes
Spot: LED SMD 120 lúmenes
- Batería recargable: Li-Ion 3,7 V y 1.600 mAh
- Tiempo de carga: 2,5 h
- Duración de la batería:
Principal: 6/3 h
Spot: 6 h
- Base magnética
- Clip magnético para cinturón/bolsillo
- IP65
- IK07
- Cable USB-C incluido



1838COMPACT

NEW!

018380011

~~71,50 €~~
39,00 €



Lámpara LED recargable y compacta

- **Emisión de luz doble: principal y spot**
- 3 intensidades de luz:
Principal: LED COB 300 - 120 lúmenes
Spot: LED SMD 150 lúmenes
- Batería recargable: Li-Ion 3,7 V y 1.500 mAh
- Tiempo de carga: 2,5 h
- Duración de la batería:
Principal: 7/3,5 h
Spot: 6 h
- Gancho orientable 360°
- Base magnética orientable 180°
- Clip para cinturón/bolsillo
- IP65
- IK07
- Cable USB-C incluido



60,8x26x120 mm

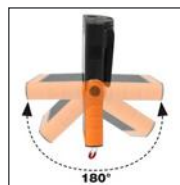

1838SLIM

~~83,00 €~~
46,00 €

018380221

Lámpara de inspección articulada delgada recargable de 3 LEDs

- Base magnética
- Tiempo de carga: 2,5 h
- Duración de la batería: 2-4 h / foco: 3 h

Emisión de luz triple:

- Frontal: 100/200 lúmenes
- Trasera: 180 lúmenes
- Spot (cabeza): 80 lúmenes



L 307 mm



1838AM

~~123,00 €~~
68,00 €

018380400

Lámpara de inspección LED recargable, con doble emisión de luz, articulada, giratoria 180°, con base magnética giratoria y gancho

- **Emisión de luz doble:**
Frontal: LED COB, 80-800 lúmenes, regulable con potenciómetro
Spot (cabeza): LED SMD, 120 lúmenes, interruptor ON-OFF
- Batería recargable: Li-Ion 3,6 V y 2.600 mAh
- Con conexión USB-C
- Se suministra con cargador de 100-240 V / 50-60 Hz
- Tiempo de carga: 4 h
- Duración de la batería:
Frontal: 2,5-16 h
Spot (cabeza): 10 h
- Indicador de 3 LEDs del nivel de batería
- Base magnética (con imán de neodimio), giratoria 90°
- Gancho giratorio en la base

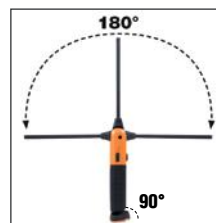

- IP54
- IK07
- Articulada, se puede girar 180° (± 90° en comparación con el eje)



L 405 mm



1741TR

017410410

~~47,50 €~~
25,00 €

NEW!

**Remachadora con cabezal giratorio,
con 4 boquillas intercambiables**

Ø mm	2,4	3,2	4	4,8
Aluminio	•	•	•	•
Acero	•	•	•	
Acero inoxidable	•	•	•	



L 285 mm



1741

017410003

~~43,50 €~~
24,00 €

**Remachadora con 4 boquillas
intercambiables**

Ø mm	2,4	3,2	4	4,8	5
Aluminio	•	•	•	•	•
Acero	•	•	•	•	•
Acero inoxidable	•	•	•		



L 260 mm



1741P

017410303

~~60,50 €~~
33,00 €

**Remachadora de alta resistencia,
con 4 boquillas intercambiables**

Ø mm	2,4	3,2	4	4,8	5
Aluminio	•	•	•	•	•
Acero	•	•	•	•	•
Acero inoxidable	•	•	•	•	•



L 260 mm



1741U

017410450

~~54,00 €~~
31,00 €

**Remachadora ultracompacta
con ajuste de esfuerzo,
con 4 boquillas intercambiables**

Ø mm	2,4	3	3,2	4	4,8
Aluminio	•	•	•	•	•
Acero	•	•	•	•	•
Acero inoxidable	•	•	•	•	



**3 MORDAZAS:
MEJOR AGARRE
DE LOS REMACHES**

L 200 mm



PRODUCTOS ELÉCTRICOS

BM Group diseña, fabrica y distribuye desde 1958 componentes de conexión y productos para instalaciones eléctricas. Calidad, seguridad y fiabilidad han sido siempre los valores fundamentales de BM. Estos valores, unidos a la pasión por la excelencia, han permitido a la empresa convertirse, paso a paso, en una referencia en el mercado de los materiales eléctricos. Desde 2018, BM Group forma parte de Beta Utensili. Esta sección incluye una cuidada selección de productos de la marca BM que completan la gama de productos de Beta.

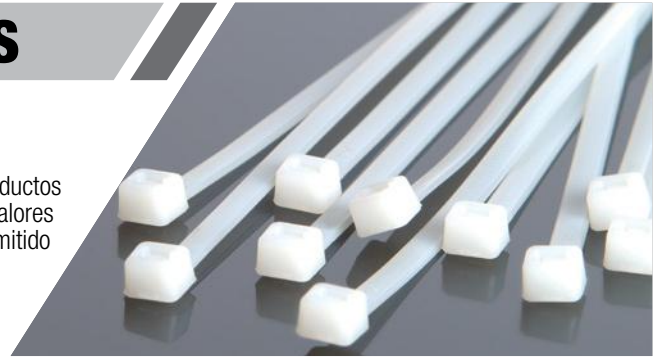
1608/C9

016080045

2 kg

~~285,00 €~~
153,00 €

Alicate para terminales preaislados y surtido de 450 terminales

451x

420x185x60 mm

1748-N

BM1100

~~71,00 €~~
38,00 €

Alicate automático para bridas de nailon de 2,5 a 4,8 mm de ancho

- Corte automático al alcanzar la tensión establecida
- Con sistema de ajuste de la tensión de apriete
- Estructura en polímero y fibra de vidrio, partes internas en metal



max 4,8 mm

1609B

016090101

~~376,00 €~~
215,00 €

Alicate para terminales no aislados

- Para terminales de cable de cobre no aislados de 10÷120 mm²
- Mango de goma antideslizante
- Pasador interno con sección en "H" para máxima suavidad de punzado
- Fabricado en acero bruñido

L 600 mm

 10÷120 mm²

1149F

011490010

~~20,50 €~~
12,00 €

Alicate pelacables frontal autoajustable, con dispositivo de corte

- Adaptación automática a los diámetros de los conductores
- Longitud de pelado ajustable
- Ajuste de la presión de corte del aislamiento
- Dispositivo de corte integrado

 0,2÷6 mm²

1606T

016060005

~~367,00 €~~
197,00 €

Alicate para terminales de tubo, crimpado por 4 lados

Reducción de la tensión en la palanca



1128FX ~~38,80 €~~
21,00 €
 011280090

Tijeras de electricista, hojas rectas de acero inoxidable, con microdentado, ranura cortacables y crimpadora para terminales de tubo

- Estuche con clip para el cinturón
- Mangos en bimaterial
- Pasador antiaflojamiento



1128BMX ~~20,80 €~~
12,00 €
 011280051

Tijeras de electricista, hojas rectas de acero inoxidable, con microdentado

- Hojas rectas de acero inoxidable
- Ranura para cortar alambre
- Microdentado en un lado



1128BAX ~~39,80 €~~
22,00 €
 011280088

Tijeras de electricista de efecto doble, con perfiles fresados en acero inoxidable forrados de DLC

- Elevada dureza superficial de las hojas (resistencia a la abrasión y mantenimiento del filo en el tiempo)
- Bajo coeficiente de fricción (suavidad y potencia de corte)
- Con estuche de plástico articulado

**+ DUREZA
 - COEFICIENTE
 DE FRICCIÓN**



Perfil y fresado:
 diseñadas para agrandar agujeros en plástico, de 13 a 25 mm



1771BM ~~23,90 €~~
14,00 €
 017710050

Cúter de 18 mm, con 6 cuchillas

- Mango bimaterial antideslizante
- Carga automática de la cuchilla
- Tuerca de bloqueo de la cuchilla para una máxima estabilidad de la cuchilla bajo tensión
- Corredera de seguridad



1778SOS ~~38,50 €~~
21,00 €
 017780080

Navaja de autosocorro con función martillo rompecristales y cortacinturones de seguridad

- Con clip y funda de tela con trabilla
- Mango de aluminio anodizado
- Bloqueo de seguridad de la hoja



1772M ~~21,80 €~~
13,00 €
 017720040

Cúter de seguridad con cuchilla retráctil, con 4 cuchillas

- Cuchilla con retroceso de resorte automático
- Cuerpo de aleación fundida a presión
- Quitagrapas integrado en el mango



MULTIHERRAMIENTA 1778MT

CON PUNTAS Y FUNDA



La multiherramienta de BETA se distingue de las herramientas similares disponibles en el mercado por las características típicas de BETA: alicates sinónimo de calidad inigualable, materiales sofisticados y tecnología de vanguardia. Las 11 puntas, que vienen en las huellas más populares del mercado, hacen que este producto sea ideal para cualquier entorno y condición de trabajo, p. ej., camping, industria náutica, caza y bricolaje.

1778MT

017780055

~~115,50 €~~
65,00 €

Multiherramienta con puntas y funda

9 herramientas para un total de 22 funciones:

- Alicata universal
- Navaja
- Hoja de sierra
- Sierra para madera
- Lima
- Abrelatas/abrebotellas
- Tijeras
- Portapuntas
- Destornillador Phillips®

**¡ADECUADA
PARA CADA
SITUACIÓN!**

Fácil extracción de herramientas

Botones de desbloqueo de herramientas



**¡COMPACTA
Y VERSÁTIL!**



11 puntas + portapuntas + pinzas



Regla de 100 mm / de 4"

1777BMT

017770050

~~32,50 €~~
18,00 €

Cúter de cuchilla trapezoidal

- 4 profundidades de cuchillas ajustables: 4 - 9,5 - 15,5 - 21,5 mm
- Garganta cortacables
- Se suministra con 3 cuchillas



1726BM

017260050

~~54,00 €~~
30,00 €

Arco de sierra para tensar la hoja de desenganche rápido

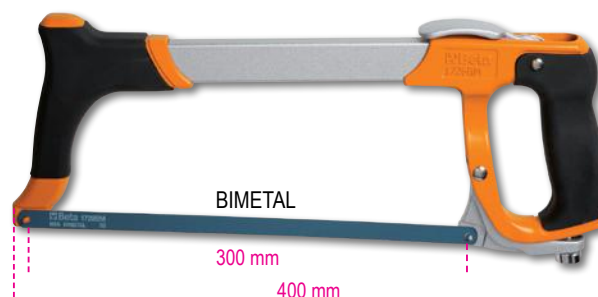
- Estructura resistente para una mayor firmeza
- Mango antideslizante
- Sistema de palanca de liberación rápida de la hoja
- La hoja se puede inclinar hasta 45°
- Diseño ergonómico



LA GAMA DE ENROLLADORES



La amplia y completa gama de enrolladores de Beta ha sido diseñada y desarrollada para satisfacer las necesidades de todos los profesionales. Muelle de alta resistencia que garantiza una durabilidad y una fluidez de uso notables. Carcasas de polipropileno de alto espesor, para una resistencia única a impactos. Dispositivo de cremallera que detiene el enrollado automático del cable, fácil de desactivar, para permitir una tracción continua. Cada enrollador está equipado con un soporte de pared giratorio a 180° y un soporte adicional para una conexión y desconexión rápida del soporte de pared.

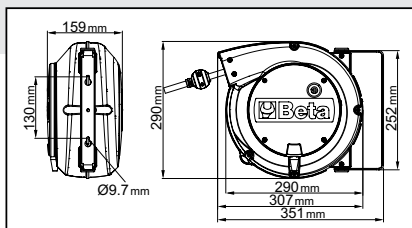

ENROLLADOR DE CABLE

- Longitud del cable fuera de la carcasa: 1 m
- El dispositivo de cremallera se puede desactivar para mantener el cable en tracción
- Longitud del cable enrollado: 15 m



1842 15-H05/LED

018420821

~~388,00 €~~
224,00 €

Enrollador de cable automático completo con lámpara, 100-240 Vac

- Con transformador de seguridad 230/12 V
- Cable H05VV-F 2x1,0 mm²



1844 15-H05

018440315

~~253,00 €~~
146,00 €

Enrollador automático con cable 3Gx1,5 mm²

- Cable 3Gx1,5 mm²
- Con interruptor de protección térmica
- Potencia máxima (enrollado): 1.500 W (230 V-20 °C)
- Potencia máxima (desenrollado): 2.500 W (230 V-20 °C)



1844 15-H05/SCK

018440316

~~264,00 €~~
153,00 €

Enrollador automático con cable 3Gx1,5 mm² y enchufe SCHUKO

- Cable 3Gx1,5 mm²
- Con interruptor de protección térmica
- Potencia máxima (enrollado): 1.500 W (230 V-20 °C)
- Potencia máxima (desenrollado): 2.500 W (230 V-20 °C)



1845 15-H07

018450367

~~521,00 €~~
303,00 €

Enrollador automático con cable 3Gx2,5 mm²

- Cable 3Gx2,5 mm²
- Con interruptor de protección térmica
- Potencia máxima (enrollado): 2.000 W (230 V-20 °C)
- Potencia máxima (desenrollado): 3.000 W (230 V-20 °C)



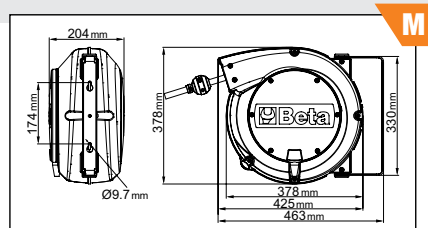
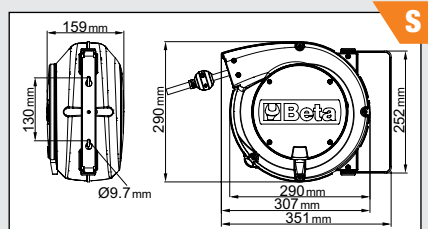

ENROLLADOR DE MANGUERA

- Presión máxima de funcionamiento: 15 bar
- Manguera de poliuretano trenzado
- Rango de temperatura de funcionamiento: -5 °C / +50 °C

1900S 8X10

019000080

~~195,50 €~~
105,00 €

Enrollador automático con manguera de 8x12 mm

- Longitud del tubo 10 m

Ø GAS BSP 1/4"



1900M 8X15

019000085

~~267,00 €~~
142,00 €

Enrollador automático con manguera de 8x12 mm

- Longitud del tubo 15 m

Ø GAS BSP 1/4"



1900M 10X15

019000115

~~278,00 €~~
153,00 €

Enrollador automático con manguera de 10x14 mm

- Longitud del tubo 15 m

Ø GAS BSP 3/8"



1900M 12X15

019000125

~~363,00 €~~
197,00 €

NEW!

Enrollador automático con manguera de 12x16 mm

- Longitud del tubo 15 m

Ø GAS BSP 1/2"



1273MQ/D6

012730851

~~80,00 €~~
47,00 €

Juego de 6 destornilladores aislados

EN 60900



1274MQ ● 3x100-4x100-5,5x125 mm
1272MQ ⊕ PH0x60-PH1x80-PH2x100 mm



⚡ **1000 V**

1273MQF/D6

012730606

~~102,50 €~~
59,00 €

Juego de 6 destornilladores slim aislados

EN 60900



1274MQ/F ● 3,5x100 - 4,5x100 -
5,5x125 - 6,5x150 mm
1272MQ/F ⊕ PH1x80 - PH2x100 mm



⚡ **1000 V**

1128MQ

011280101

~~58,00 €~~
34,00 €

Tijeras de electricista aisladas, hojas de acero inoxidable, con microdentado

⚡ **1000 V**

IEC 60900



1169MQ/D2

011690152

~~116,50 €~~
65,00 €

Juego de 1 alicate universal aislado y 1 alicate de corte aislado

⚡ **1000 V**

EN 60900



1082MQ
160 mm

1150MQ
180 mm

920MQ/C16

009200917

5,2 kg

~~1.066,00 €~~
549,00 €

Juego de 9 vasos hexagonales, 3 vasos con punta hexagonal y 4 accesorios, aislados, en maletín

⚡ **1000 V**

IEC 60900



	920MQ/A	○	8-10-12-13-14-17-19-22-24 mm
	920MQ/21		135 mm
	920MQ/22		264 mm
	920MQ/55A		
	920MQ/T		
	920MQ/PE	○	5-6-8 mm

16x

420x280x60 mm



12"

C04TSS/7

024003077 63 kg

~~3.050,00 €~~
1.649,00 €

Cajonera móvil con 7 cajones, de acero inoxidable

- 7 cajones de 570x410 mm, montados sobre guías telescópicas de rodamientos:
 - 6 cajones, altura 83 mm
 - 1 cajón, altura 170 mm
- 4 ruedas de Ø 125 mm, 2 fijas y 2 giratorias (2 con freno)
- Cerradura centralizada frontal
- Estructura fabricada íntegramente en acero inoxidable AISI 430
- Ruedas, soportes, rodamientos, interiores de los cajones y guías de acero inoxidable
- Tiradores de los cajones de aluminio

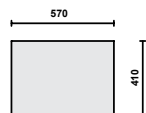

h	max
83 mm	25 kg
170 mm	30 kg

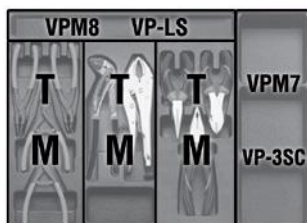

C20TSS

021203001 4 kg

~~341,00 €~~
186,00 €

Caja de herramientas de 5 departamentos, de acero inoxidable AISI 304, vacía

Puede utilizarse en entornos críticos, es decir, en zonas donde no se permite el nivel mínimo de contaminación, es resistente al óxido y a los principales ácidos y se puede esterilizar en autoclave a 121°.



450x200x210 mm

42INOX/SC9

000420387 ~~222,50 €~~
127,00 €

Juego de 9 llaves combinadas, de acero inoxidable, con soporte compacto

8-10-11-12-13-14-15-17-19 mm



96TINOX/S8

000961954 ~~167,50 €~~
87,00 €



Juego de 8 llaves Allen con mango en T, de acero inoxidable

2,5-3-4-5-6-7-8-10 mm



1293INOX/D8

012930408 ~~98,00 €~~
54,00 €

Juego de 8 destornilladores, de acero inoxidable

5x



1290INOX ● 0,4x2,5x50-0,5x3x75
0,8x4x100-1,0x5,5x150
1,2x6,5x150 mm

3x



1292INOX ⊕ PH0x60-PH1x80
PH2x100 mm

9860

~~12,20 €~~
6,90 €

098600075

MULTI FOAM

Espuma de poliuretano



Características:

- Ideal para fijar marcos de ventanas y rellenar juntas en tabiques, techos, suelos
- Excelente adherencia sobre hormigón, ladrillo, piedra, yeso, madera, metal y plásticos
- Se puede pintar y enlucir

750 ml



9840BF

~~16,20 €~~
9,50 €

098400029

BETA FIX

Adhesivo de montaje ultrarresistente con efecto succión, blanco



Características:

- Adhesión instantánea ultrarresistente
- Gracias al efecto succión, no es necesario sujetar los materiales durante el endurecimiento
- Libre de isocianatos, ftalatos, disolventes y siliconas
- Elasticidad permanente, no se encoge, no forma burbujas, no desprende olor
- Resistente a la humedad y a la intemperie
- Se adhiere sin imprimación a la mayoría de los sustratos, incluidos los húmedos

290 ml



9844T/K12-1773U

~~159,50 €~~
76,00 €

098440931

NEUTRAL SIL

12 x Silicona neutra 9844T + 1773U

Características:

- Resistente al moho
- Resistente a los rayos UV, al agua y a la intemperie
- Inodora
- Extremadamente versátil

310 ml



Incluido en el precio
valorado en
16,00 €

1773U

65

12x



1749AC

~~45,00 €~~
26,00 €

017490005

Pistola de alto empuje para anclajes químicos y cartuchos estándar



230 mm
STANDARD
Ø 50 mm

1749A

~~50,50 €~~
29,00 €

017490010

Pistola selladora modelo profesional, tubo de aluminio, para cartuchos y bolsas



9710

LUBRIBETA

Desbloqueador lubricante multiuso 7 en 1

1. Desbloqueante
2. Lubricante
3. Detergente, desengrasante
4. Antióxido
5. Desoxidante
6. Hidrorrepelente
7. Anticongelante



		€
9710 (1)	097100040	
9710 (2)	097101040	10,30€ 6,90€
9710 (3)	097102040	

9752

ZINC 98%

Zinc transparente

De gran cobertura, es ideal para galvanizar piezas de hierro. Muy adherente, forma una película elástica de color muy claro, similar al galvanizado en caliente. Particularmente resistente a la oxidación, a la abrasión y a la intemperie. Se puede sobrepintar. No gotea.



		€
9752 (1)	097520040	
9752 (2)	097521040	9,40€ 6,50€
9752 (3)	097522040	

1773U

017730500

~~27,50€~~
16,00€

Herramienta multiuso para silicona

- 5 puntas de goma en ángulo
- Cuchilla raspadora de repuesto

5 en 1



9841R

098410020

~~29,00€~~
15,00€

RED SEAL

Sellador de silicona de reticulación acética, rojo, resistente a altas temperaturas, con práctico dispensador a presión

- Permite un sellado elástico permanente
- Reemplaza las juntas preformadas
- El práctico dosificador permite una distribución fácil (de una sola capa), precisa y uniforme del producto
- Polimeriza al reaccionar con la humedad atmosférica y forma una junta elástica y duradera
- Ideal para puertas de hornos y calderas, placas, sistemas de calefacción, salidas, termostatos, bombas, tuberías de calefacción, piezas de motores que no estén sometidas a alta presión y aplicaciones que requieran resistencia a altas temperaturas
- Se adhiere perfectamente a la mayoría de los sustratos no porosos, incluidos vidrio, madera revestida, cerámica y esmalte
- No apto para PE, PP, PC, PMMA, PTFE, plásticos blandos, neopreno y soportes bituminosos
- No se puede pintar

200 ml



RESISTE TEMPERATURAS DE HASTA 300 °C

9841N

098410120

~~31,00€~~
16,00€

BLACK SEAL

Sellador de silicona de reticulación acética, negro, resistente a altas temperaturas, con práctico dispensador a presión

- Permite un sellado elástico permanente
- Reemplaza las juntas preformadas
- El práctico dosificador permite una distribución fácil (de una sola capa), precisa y uniforme del producto
- Polimeriza al reaccionar con la humedad atmosférica y forma una junta elástica y duradera
- Ideal para cárteres de aceite, bombas de aceite, carcasas, cajas de cambios, piezas de motor que no estén sujetas a alta presión y aplicaciones que requieran resistencia a altas temperaturas
- Se adhiere perfectamente a la mayoría de los sustratos no porosos, incluidos vidrio, madera revestida, cerámica y esmalte
- No apto para PE, PP, PC, PMMA, PTFE, plásticos blandos, neopreno y sustratos bituminosos
- No se puede pintar

200 ml



RESISTE TEMPERATURAS DE HASTA 240 °C

1852R1750

018520175

1.775,00 €
989,00 €

Calentador por inducción

- Calienta y desbloquea pernos, bujes y cojinetes sin utilizar llama
- Permite calentar cualquier tipo de metal ferromagnético

Datos técnicos:

- Tensión de entrada: 230 V CA, 50/60 Hz
- Corriente de entrada: máx. 7,5 A
- Potencia: máx. 1,75 kW

Beneficios

- 1 Ahorro de tiempo: calentamiento rápido y extremadamente preciso
- 2 Seguridad antiincendios: no produce llamas, máxima seguridad para el operario
- 3 Funcional: se puede utilizar con una mano y los serpentines se pueden intercambiar fácilmente

Campos de aplicación:

- Industria del automóvil
- Mantenimiento industrial
- Industria aeronáutica
- Industria naval
- Industria petroquímica

**MÁXIMA SEGURIDAD
SIN UTILIZAR LLAMAS**



Incluido:

Dos serpentines frontales, Ø 19 y 26 mm, para aflojar tuercas	
Un serpentín plano para calentar superficies	
Un serpentín flexible de 800 mm de longitud	



480x370x130 mm

1895

Cubeta de limpieza por ultrasonidos con función de desgasificación

- La limpieza por ultrasonidos se basa en el calentamiento de un fluido para limpiar eficazmente las piezas de repuesto y las piezas metálicas en general (carburadores, válvulas, etc.)
- Pantalla digital para la selección de la temperatura y el tiempo de limpieza
- 2 modos de limpieza: "suave" y "normal"
- Para una limpieza normal, basta con utilizar agua a una temperatura de 50/60 °C
- Para una limpieza más precisa, añadir soluciones de detergente no espumosas específicas para cubetas por ultrasonidos
- La función de desgasificación acelera la liberación de aire en toda la cubeta, mejorando así la eficiencia de la limpieza por ultrasonidos



1895 157



1895 6

018950060

836,00 €
483,00 €

6 l

1895 13

018950130

1.295,00 €
747,00 €

13 l

1895 27

018950270

1.805,00 €
1.044,00 €

27 l

1895 157

018950357

8.310,00 €
4.399,00 €

157 l

NEW!

1895 6 1895 13 1895 27 1895 157

Capacidad de la cubeta	6 litros	13 litros	27 litros	157 litros
Grifo de desagüe	✓	✓	✓	✓
Potencia	150 W	300 W	500 W	2160 W
Potencia de calentamiento	300 W	400 W	500 W	5000 W
Rango de temperatura	0+80 °C	0+80 °C	0+80 °C	30+110 °C
Intervalo de tiempo de limpieza	0-99 minutos	0-99 minutos	0-99 minutos	0-59 minutos
Frecuencia	40 kHz	40 kHz	40 kHz	28 kHz - 40 kHz
Fuente de alimentación	220/230 V	220/230 V	220/230 V	220/380 V
Tamaño de la máquina	330x180x310 mm	350x325x320 mm	530x330x380 mm	840x640x750 mm
Tamaño del depósito	300x155x150 mm	325x235x145 mm	500x300x200 mm	700x500x450 mm



961N

009610030

~~528,00 €~~
307,00 €
NEW!**Videoscopio electrónico con sonda flexible y giratoria**

- Pantalla TFT LCD de 5"
- Admite tarjetas SD
- Grabación de vídeo e imágenes
- 4 LEDs
- Alimentación mediante toma USB (batería incorporada)
- Sonda giratoria
- Alta resolución

¡Descubre el videoscopio 961N, tu compañero versátil para todos los trabajos! Gracias a la sonda que se puede girar 360° y a la cámara de doble iluminación, llegar a los lugares más inaccesibles nunca ha sido tan fácil. Los defectos y problemas se pueden encontrar de forma fácil y precisa. Y con la nueva pantalla TFT LCD de 5" y una resolución excepcional (1.920x1.080), podrás disfrutar de imágenes y vídeos nítidos y brillantes como nunca antes. Elige el videoscopio 961N para una calidad sin concesiones.

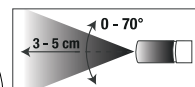
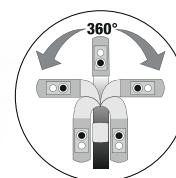
**1898/M**

018980930

~~17,70 €~~
11,00 €
Pulverizador a presión con depósito de 1,5 l

- Boquilla regulable para chorro lineal o nebulizado
- Escala graduada 0,5 - 1 - 1,5 l
- Palanca con bloqueo para chorro continuo
- No apto para hidrocarburos

**1898/C**

018980940

~~286,00 €~~
175,00 €
NEW!**Nebulizador con ruedas de 25 l**

Especialmente útil en una variedad de sectores: aeronáutica, agricultura, automoción, limpieza, construcción de edificios y carreteras, industria química, industria manufacturera, industria minera, camiones lubricantes y vehículos industriales, construcción naval y transporte ferroviario.

- Doble función: pulverización y espuma
- Tanque de acero pintado
- Lanza de acero inoxidable
- Manguera antitorsión
- Manómetro de control de la presión del tanque
- Indicador de nivel del tanque

**1898/S**

018980932

~~31,00 €~~
19,00 €
Bomba de presión manual con depósito de 5 l

- Lanza de acero inoxidable
- Palanca con bloqueo para chorro continuo
- Boquilla regulable para chorro lineal o nebulizado
- Correa para el hombro para facilitar el transporte
- Mango con gancho para lanza
- Manguera de 1,2 m de largo
- No apto para hidrocarburos

**1889N**

018890220

~~938,00 €~~
384,00 €
Base de acero para manipulación y almacenamiento de 2 barriles de 200 l

- Fácil de transportar con carretilla elevadora o transpaleta
- Soporte no superpuesto
- Pintado en caliente con polvo epoxi, para una alta resistencia a los productos químicos
- Capacidad del tanque: 235 l

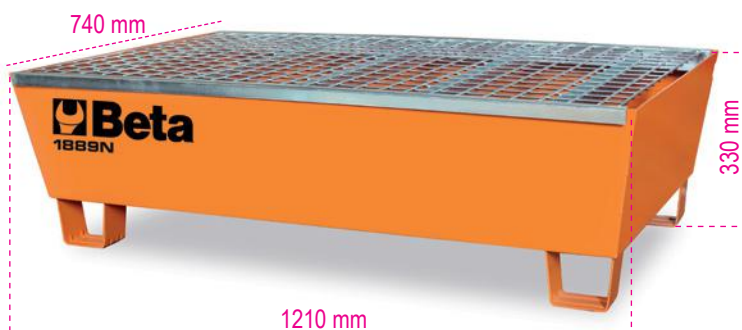

3027N



PRENSAS HIDRÁULICAS CON PISTÓN MÓVIL

3027N 10

030270101

2.250,00 €

1.099,00 €

100 kg

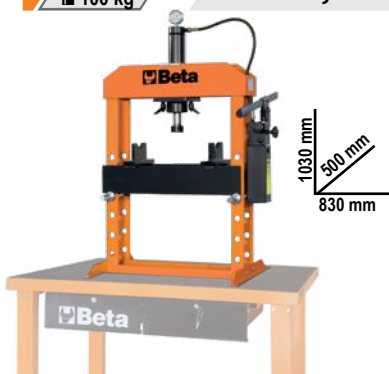

3027N 50

030270105

7.590,00 €

3.849,00 €

350 kg

2110 mm
750 mm
1350 mm



3027N 100

030270110

23.410,00 €

10.999,00 €

1100 kg

2400 mm
950 mm
1660 mm



3027N 20

030270102

3.110,00 €

1.429,00 €

130 kg

1870 mm
600 mm
920 mm



3027N 30

030270103

5.450,00 €

2.529,00 €

230 kg

2110 mm
600 mm
1140 mm



	3027N 10	3027N 20	3027N 30	3027N 50	3027N 100
Capacidad máxima	10 t	20 t	30 t	50 t	100 t
Bomba manual 2 velocidades	✓	✓	✓	✓	✗
Pistón móvil	✓	✓	✓	✓	✓
Seguridad hidráulica en caso de sobrecarga	✓	✓	✓	✓	✓
Manómetro	✓	✓	✓	✓	✓
Juego de prismas forma de V	✓	✓	✓	✓	✓
Cabrestante	✗	✗	✓	✓	✓

3025N 1,0

030250110

99 kg

2.550,00 €

1.276,00 €

Grúa hidráulica plegable con bomba de doble efecto

- Capacidad máxima: 1 t
- 4 posiciones de carga: 300-600-800-1.000 kg
- Con válvula limitadora de carga y vástago cromado
- Velocidad de descenso controlada
- Ruedas de nailon
- Altura máxima: 2.420 mm



3025N/PF

030250111

557,00 €

318,00 €

Pinza para manipulación de barriles



Capacidad máxima 300 kg



8150

Eslinga de 1 t, morada, con cinta plana de dos capas y ojales reforzados, de poliéster de alta tenacidad (PES) EN 1492-1

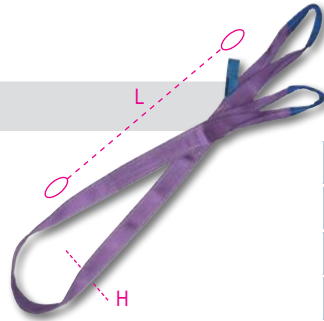

	L m	H mm		€
8150 1-T1	1	30	081500010	6,60 € 4,00 €
8150 2-T1	2	30	081500020	9,35 € 5,50 €
8150 3-T1	3	30	081500030	11,90 € 7,50 €
8150 4-T1	4	30	081500040	15,30 € 9,50 €

8153

Eslinga de 2 t, verde, con cinta plana de dos capas y ojales reforzados, de poliéster de alta tenacidad (PES) EN 1492-1

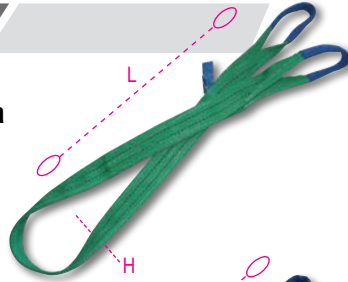

	L m	H mm		€
8153 1-T2	1	60	081530010	10,40 € 6,50 €
8153 2-T2	2	60	081530020	16,10 € 9,50 €
8153 3-T2	3	60	081530030	21,90 € 13,00 €
8153 4-T2	4	60	081530040	27,00 € 17,00 €

8156

Eslinga de 3 t, amarilla, con cinta plana de dos capas y ojales reforzados, de poliéster de alta tenacidad (PES) EN 1492-1

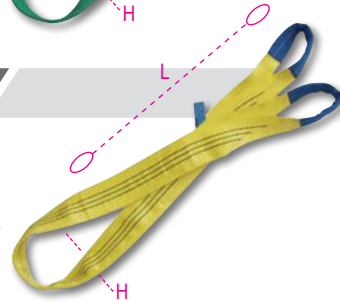

	L m	H mm		€
8156 2-T3	2	90	081560020	24,10 € 15,00 €
8156 3-T3	3	90	081560030	33,50 € 20,00 €
8156 4-T3	4	90	081560040	41,50 € 25,00 €
8156 6-T3	6	90	081560060	58,50 € 35,00 €

8181 6/B4

081810916

~~82,50 €~~
44,00 €

Bolsa con juego de 4 amarres con trinquete 8181, 6 m, cinturón de poliéster de alta tenacidad (PES), ganchos individuales



L m	LC kg
6	1000



EN 12195-2

8182 8,5/B2

081821885

~~72,50 €~~
38,00 €

Bolsa con juego de 2 amarres con trinquete 8182, 8,5 m, cinturón de poliéster de alta tenacidad (PES), ganchos individuales



L m	LC kg
8,5	2000



EN 12195-2

8091SL

Eslinga de cadena, 1 ramal, gancho Self-Locking, grado 8

- Coeficiente de seguridad: 4
- Placa de identificación de serie
- Especificaciones del producto



NEW!



EN 818-4

		L m	WLL t 0° $\leq 45^\circ$		€
8091SL D13-0,6	13	0,6	5,3	080910330	286,00 € 163,00 €
8091SL D16-0,6	16	0,6	8	080910360	578,00 € 329,00 €

8097

Eslinga de cadena, 2 ramales, con reducción, grado 8

- Coeficiente de seguridad: 4
- Placa de identificación de serie
- Especificaciones del producto

EN 818-4

	∅	L	WLL t		€
	∞	m	0° < β ≤ 45°		
8097 D6-1	6	1	1,6	080970001	173,50 € 83,00 €
8097 D6-2	6	2	1,6	080970002	207,00 € 98,00 €
8097 D7-2	7	2	2,12	080970022	259,00 € 124,00 €
8097 D7-3	7	3	2,12	080970023	312,00 € 150,00 €
8097 D7-4	7	4	2,12	080970024	366,00 € 175,00 €
8097 D8-2	8	2	2,8	080970042	290,00 € 140,00 €
8097 D8-3	8	3	2,8	080970043	366,00 € 176,00 €
8097 D8-4	8	4	2,8	080970044	430,00 € 208,00 €
8097 D10-2	10	2	4,25	080970052	441,00 € 211,00 €
8097 D10-3	10	3	4,25	080970053	532,00 € 255,00 €
8097 D10-4	10	4	4,25	080970054	627,00 € 307,00 €

8098

Eslinga de cadena, 4 ramales, con reducción, grado 8

- Coeficiente de seguridad: 4
- Placa de identificación de serie
- Especificaciones del producto

EN 818-4

	∅	L	WLL t		€
	∞	m	0° < β ≤ 45°		
8098 D6-1	6	1	2,36	080980001	356,00 € 203,00 €
8098 D6-2	6	2	2,36	080980002	438,00 € 250,00 €
8098 D7-2	7	2	3,15	080980022	505,00 € 288,00 €
8098 D7-3	7	3	3,15	080980023	609,00 € 347,00 €
8098 D7-4	7	4	3,15	080980024	717,00 € 409,00 €
8098 D8-2	8	2	4,25	080980042	591,00 € 337,00 €
8098 D8-3	8	3	4,25	080980043	718,00 € 409,00 €
8098 D8-4	8	4	4,25	080980044	879,00 € 501,00 €

8097SL

Eslinga de cadena, 2 ramales, gancho Self-Locking, con reducción, grado 8

	∅	L	WLL t		€
	∞	m	0° < β ≤ 45°		
8097SL D6-1	6	1	1,6	080970201	213,50 € 122,00 €
8097SL D6-2	6	2	1,6	080970202	247,00 € 141,00 €
8097SL D7-2	7	2	2,12	080970222	314,00 € 151,00 €
8097SL D7-3	7	3	2,12	080970223	367,00 € 176,00 €
8097SL D7-4	7	4	2,12	080970224	421,00 € 204,00 €
8097SL D8-2	8	2	2,8	080970242	343,00 € 165,00 €
8097SL D8-3	8	3	2,8	080970243	419,00 € 201,00 €
8097SL D8-4	8	4	2,8	080970244	483,00 € 241,00 €
8097SL D10-2	10	2	4,25	080970252	517,00 € 249,00 €
8097SL D10-3	10	3	4,25	080970253	608,00 € 292,00 €
8097SL D10-4	10	4	4,25	080970254	703,00 € 351,00 €

8098SL

Eslinga de cadena, 4 ramales, gancho Self-Locking, con reducción, grado 8

	∅	L	WLL t		€
	∞	m	0° < β ≤ 45°		
8098SL D6-1	6	1	2,36	080980201	438,00 € 250,00 €
8098SL D6-2	6	2	2,36	080980202	536,00 € 305,00 €
8098SL D7-2	7	2	3,15	080980222	614,00 € 350,00 €
8098SL D7-3	7	3	3,15	080980223	718,00 € 409,00 €
8098SL D7-4	7	4	3,15	080980224	826,00 € 471,00 €
8098SL D8-2	8	2	4,25	080980242	696,00 € 397,00 €
8098SL D8-3	8	3	4,25	080980243	824,00 € 470,00 €
8098SL D8-4	8	4	4,25	080980244	985,00 € 561,00 €

8143

EN 13157 TÜV

Polipasto manual de cadena

- Modelo profesional, conforme a la norma EN13157, fabricado con materiales de alta calidad
- Diseñado para levantar cargas pesadas de forma rápida y segura

	WLL t	L m	kg		€	€
8143 0,5T	0,5	3	9,2	081430005	232,50€	140,00 €
8143 1T	1	3	11,7	081430010	274,00€	164,00 €
8143 2T	2	3	19,5	081430020	398,00€	239,00 €
8143 3T	3	3	19,5	081430030	514,00€	296,00 €



8143SL

EN 13157

NEW!

Polipasto manual de cadena con GANCHO SELF-LOCKING

	WLL t	L m	kg		€	€
8143SL 1,0	1,0	3	16	081430310	327,00€	186,00 €
8143SL 2,0	2,0	3	26	081430320	431,00€	246,00 €



8146

EN 13157 TÜV

Polipasto de palanca

- Modelo profesional, conforme a la norma EN13157, fácil de instalar y usar
- Freno automático de doble salto para garantizar las mejores condiciones de seguridad
- Gancho giratorio con cierre de seguridad

CERTIFICADOS DISPONIBLES

- Declaración de conformidad CE
- Informe de ensayo UNI EN10204 tipo 2.2
- Certificado del fabricante

	WLL t	L m	kg		€	€
8146 0,75T	0,75	1,5	6,7	081460008	284,00€	169,00 €
8146 1,5T	1,50	1,5	11,2	081460015	404,00€	242,00 €



8146SL

EN 13157

NEW!

Polipasto manual de palanca con GANCHO SELF-LOCKING

	WLL t	L m	kg		€	€
8146SL 0,75	0,75	1,5	7,5	081460308	358,00€	204,00 €
8146SL 1,5	1,5	1,5	13,6	081460315	470,00€	268,00 €



8146C

Polipasto de palanca compacto

	WLL t	L m	kg		€	€
8146C 0,25T	0,25	1,5	2,5	081460002	261,00€	156,00 €

8134

Elevador magnético permanente

EN 13155

DATOS TÉCNICOS

- Coeficiente de seguridad: 3
- Placa de identificación de serie

CERTIFICADOS DISPONIBLES

- Certificado del fabricante
- Declaración de Conformidad CE
- Informe de ensayo UNI EN10204 tipo 2.2
- Manual de uso y mantenimiento

	C mm	B mm		€	€
8134 100 kg	92	64	081340010	503,00€	246,00 €
8134 300 kg	165	88	081340030	882,00€	435,00 €
8134 600 kg	236	118	081340060	1.640,00€	794,00 €
8134 1000 kg	264	168	081340100	2.710,00€	1.286,00 €

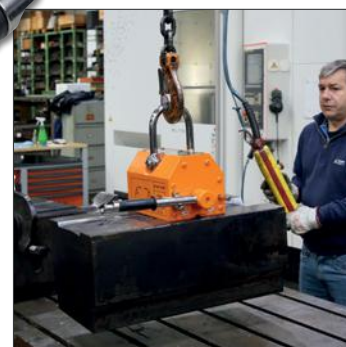

Retirar cualquier película protectora, suciedad, grasa, aceite, etc., entre el imán y la carga.

8148

EN 13157

Cabrestante manual con cable pasante, cuerpo en aleación de aluminio, con palanca de accionamiento, cable y gancho



L 20/30 m

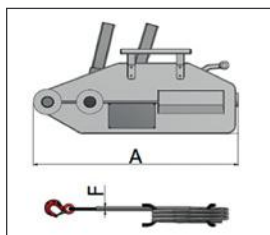

- Coeficiente de seguridad: 4:1
- Placa de identificación de serie
- CERTIFICADOS DISPONIBLES**
- Declaración de Conformidad CE
- Informe de ensayo UNI EN10204 tipo 2.2
- Certificado del fabricante

	WLL t	L m	A mm	ø f mm		€
8148 0,8X20M	0,8	20	426	8,3	081480008	418,00€ 248,00 €
8148 1,6X20M	1,6	20	545	11	081480016	654,00€ 385,00 €
8148 3,2X20M	3,2	20	660	16	081480032	1.076,00€ 644,00 €

8135

EN 13155

Tenaza para elevación de chapas con anillo de suspensión articulado

DATOS TÉCNICOS

- Coeficiente de seguridad: 3
- Placa de identificación de serie

CERTIFICADOS DISPONIBLES

- Certificado del fabricante
- Declaración de Conformidad CE
- Informe de ensayo UNI EN10204 tipo 2.2
- Especificaciones del producto

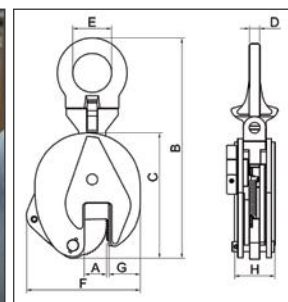

No levantar ninguna carga que pese menos del 10% de la capacidad nominal máxima.

	max WLL t	A mm	kg		€
8135 0,75T	0,75	0-15	2	081350005	144,00€ 86,00 €
8135 1,0T	1,0	0-20	5	081350010	194,50€ 117,00 €
8135 2,0T	2,0	0-25	8	081350020	289,00€ 173,00 €
8135 3,0T	3,0	0-30	15	081350032	491,00€ 294,00 €
8135 5,0T	5,0	0-50	23	081350050	690,00€ 414,00 €

max WLL (t)	Dimensiones mm						
	B	C	D	E	F	G	H
0,75	205	125	10	27	105	35	40
1,0	290	170	12	48	145	45	56
2,0	375	205	17	67	175	56	56
3,0	425	237	20	75	215	60	78
5,0	480	262	20	80	232	65	90

8135H

EN 13155

Tenaza para elevación horizontal de superficies planas, dureza máxima 30HRC/300HB

DATOS TÉCNICOS

- Placa de identificación de serie
- Coeficiente de seguridad: 3

CERTIFICADOS DISPONIBLES

- Declaración de Conformidad CE
- Informe de ensayo UNI EN10204 tipo 2.2
- Certificado del fabricante

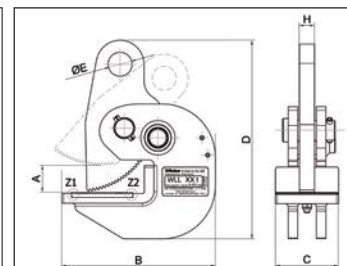

	max WLL t	A mm	kg		€
8135H 0,75T	0,75	25	2,5	081350307	137,50€ 74,00 €
8135H 1,5T	1,5	30	4,0	081350315	180,50€ 97,00 €
8135H 3,0T	3,0	45	6,0	081350330	266,00€ 143,00 €

max WLL (t)	Dimensiones mm						
	B	C	D	ØE	F	G	H
0,75	125	50	165	22	6	1x45°	14
1,5	158	65	205	25	6	1x45°	16
3,0	185	70	245	30	6	1x45°	18



LA PISTOLA DE IMPACTO REVOLUCIONARIA

NEW!

QUE NO REQUIERE LUBRICACIÓN

La pistola de impacto 1927OLS, íntegramente diseñada, desarrollada y fabricada por Beta Utensili, se apoya en el sistema OIL-LESS, una innovación en el sector de las herramientas neumáticas: permite que la pistola de impacto funcione sin necesidad de lubricación periódica con aceite, garantizando así una mayor durabilidad y un alto rendimiento.

El montaje minuciosamente estudiado, la alineación micrométrica de los componentes internos y el uso de materiales innovadores de alta calidad dan como resultado un número reducido de averías, para un uso de por vida sin lubricación.

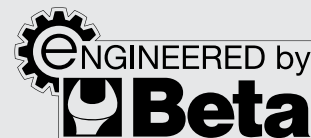

PATENTE PENDIENTE

La pistola de impacto OIL-LESS destaca por una elevada TRANSMISIÓN DE PAR, 1.750 Nm, lo que la hace ideal para cualquier aplicación.



1927OLS

NEW!

019270010

803,00 €

2,5 Kg

439,00 €

Pistola de impacto reversible OIL-LESS, cuerpo fabricado en aleación de aluminio

- No requiere lubricación
- Mecanismo de impacto de martillo doble

Velocidad en vacío	8.000 rpm
Par máximo	1.750 Nm
Capacidad tornillo/tuerca	Cl 8.8 M24 ● 36 mm
Capacidad tornillo/tuerca	Cl 12.9 M20 ● 30 mm
Rosca de admisión de aire	1/4" GAS
Presión de funcionamiento	6,2 bar
Tamaño interior manguera (Ø)	10 mm
Consumo medio de aire	198 l/min

4 VECES LA VIDA ÚTIL DE UNA PISTOLA DE IMPACTO CLÁSICA



Estas características hacen que la pistola de impacto OIL-LESS destaque por su excelente relación coste/beneficio, garantizando al usuario un ahorro a largo plazo.

1927P

019270008

2 kg

~~495,00 €~~
219,00 €
12" Pistola de impacto reversible en composite

- Mecanismo de impacto de martillo doble
- Ligera y equilibrada para una mayor facilidad de uso
- Palanca reversible
- Tres niveles de potencia para el atornillado
- Expulsión del aire por el mango
- Mango amortiguador de vibraciones

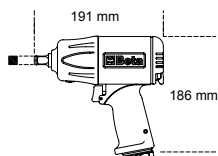

Velocidad en vacío	rpm	7.500
Mecanismo de impacto		Martillo doble
Par máximo	Nm	1750
Capacidad tornillo/tuerca	Cl 8.8	M24●36 mm
Capacidad tornillo/tuerca	Cl 12.9	M20●30 mm
Rosca de admisión de aire	GAS	1/4"
Presión de funcionamiento	bar	6,2
Tamaño interior manguera (Ø)	mm	10
Consumo medio de aire	l/min	290

1927P/K3

019270118

4 kg

~~647,00 €~~
241,00 €
12" Pistola de impacto reversible y 3 vasos de impacto, en maletín

 720LC
 17-19-21 mm

350x305x86 mm

1927XM

019270030

1,3 kg

~~308,00 €~~
164,00 €
12" Pistola de impacto reversible compacta

- Mecanismo de impacto de martillo simple
- Increíblemente compacta y potente
- Botón de retroceso con una sola mano
- Tres niveles de potencia para el atornillado
- Expulsión del aire por el mango
- Gancho de equilibrado

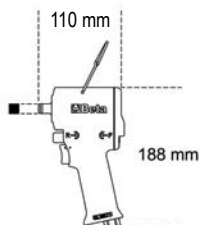

Velocidad en vacío	rpm	10.000
Mecanismo de impacto		Martillo simple
Par máximo	Nm	770
Capacidad tornillo/tuerca	Cl 8.8	M22●34 mm
Capacidad tornillo/tuerca	Cl 12.9	M18●27 mm
Rosca de admisión de aire	GAS	1/4"
Presión de funcionamiento	bar	6,2
Tamaño interior manguera (Ø)	mm	10
Consumo medio de aire	l/min	122

1927XM/K5

019270129

2,8 kg

~~380,00 €~~
197,00 €
12" Pistola de impacto reversible compacta y 5 vasos de impacto, en maletín

720 17-19-21-22-24 mm



307x206x86 mm



 PNEUMATIC TOOLS

1927E ~~154,00 €~~
87,00 € **NEW!**
019270005 2,4 kg

12" Pistola de impacto reversible en composite (CE)

- Mecanismo de impacto de martillo doble
- Palanca reversible
- Tres niveles de potencia para el atornillado
- Expulsión del aire por el mango
- Mango amortiguador de vibraciones



Velocidad en vacío	rpm	7.000
Mecanismo de impacto		Martillo doble
Par máximo	Nm	750
Capacidad tornillo/tuerca	Cl 8.8	M22●36 mm
Capacidad tornillo/tuerca	Cl 12.9	M18●30 mm
Rosca de admisión de aire	GAS	1/4"
Presión de funcionamiento	bar	6,2
Tamaño interior manguera (Ø)	mm	10
Consumo medio de aire	l/min	140

1927C ~~259,00 €~~
142,00 € **NEW!**
019270006 2,4 kg

12" Pistola de impacto reversible en composite (CE)

- Mecanismo de impacto de martillo doble
- Ligera y equilibrada, para una mayor facilidad de uso
- Palanca reversible
- Tres niveles de potencia para el atornillado
- Expulsión del aire por el mango



Velocidad en vacío	rpm	9.000
Mecanismo de impacto		Martillo doble
Par máximo	Nm	950
Capacidad tornillo/tuerca	Cl 8.8	M22●34 mm
Capacidad tornillo/tuerca	Cl 12.9	M18●27 mm
Rosca de admisión de aire	GAS	1/4"
Presión de funcionamiento	bar	6,2
Tamaño interior manguera (Ø)	mm	10
Consumo medio de aire	l/min	125

1928XM ~~658,00 €~~
373,00 € (CE)
019280030 1,3 kg

3/4" Pistola de impacto reversible compacta

- Mecanismo de impacto de martillo doble
- Increíblemente compacta y potente
- Botón de retroceso con una sola mano
- Tres niveles de potencia para el atornillado
- Expulsión del aire por el mango



1600 Nm

Velocidad en vacío	rpm	4.800
Mecanismo de impacto		Martillo doble
Par máximo	Nm	1600
Capacidad tornillo/tuerca	Cl 8.8	M27●41 mm
Capacidad tornillo/tuerca	Cl 12.9	M24●36 mm
Rosca de admisión de aire	GAS	3/8"
Presión de funcionamiento	bar	6,2
Tamaño interior manguera (Ø)	mm	10
Consumo medio de aire	l/min	175

ULTRA COMPACTA Y POTENTE



1928P

019280006 3,7 kg

 1.318,00 €
604,00 €
3/4" Pistola de impacto reversible en composite

- Mecanismo de impacto de martillo doble
- Liger y equilibrada para una mayor facilidad de uso
- Palanca reversible
- Tres niveles de potencia para el atornillado
- Expulsión del aire por el mango
- Mango amortiguador de vibraciones

2100 Nm
ULTRA COMPACTA Y POTENTE

Velocidad en vacío	rpm	5.000
Mecanismo de impacto		Martillo doble
Par máximo	Nm	2100
Capacidad tornillo/tuerca	Cl 8.8	M30●46 mm
Capacidad tornillo/tuerca	Cl 12.9	M27●41 mm
Rosca de admisión de aire	GAS	3/8"
Presión de funcionamiento	bar	6,2
Tamaño interior manguera (Ø)	mm	10
Consumo medio de aire	l/min	221

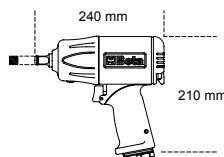
1930PA

019300032 9,6 kg

 1.428,00 €
769,00 €
1" Pistola de impacto reversible

- Mecanismo de impacto de martillo doble
- Empuñadura auxiliar
- Palanca reversible
- Tres niveles de potencia para el atornillado
- Expulsión del aire por el mango

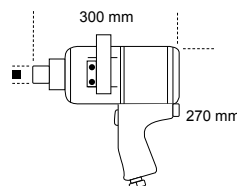

Velocidad en vacío	rpm	3.500
Mecanismo de impacto		Martillo doble
Par máximo	Nm	2445
Capacidad tornillo/tuerca	Cl 8.8	M36●55mm
Capacidad tornillo/tuerca	Cl 12.9	M30●46mm
Rosca de admisión de aire	GAS	1/2"
Presión de funcionamiento	bar	6,2
Tamaño interior manguera (Ø)	mm	13
Consumo medio de aire	l/min	350

1922P3

019220013 1,5 kg

 481,00 €
274,00 €
1/2" Carraca de impacto reversible

- Mecanismo de impacto de martillo doble "rocking dog"
- Fácil apriete: el sistema de mecanismo de impacto elimina la torsión de la muñeca al final del apriete y reduce el tiempo de trabajo
- Compacta y potente: el par máximo alcanzable es muy superior al que se consigue con una carraca convencional
- Mango ergonómico de caucho



292 mm

136 Nm
ALTO PAR SIN AFECTAR LA MUÑECA

Velocidad en vacío	rpm	600
Par máximo	Nm	136
Capacidad tornillo/tuerca	Cl 8.8	M12●18 mm
Capacidad tornillo/tuerca	Cl 12.9	M10●16 mm
Rosca de admisión de aire	GAS	1/4"
Presión de funcionamiento	bar	6,2
Tamaño interior manguera (Ø)	mm	10
Consumo medio de aire	l/min	113

720ME/C8
 007200525 ~~170,00 €~~
98,00 €



Juego de 8 vasos de impacto con punta Allen, en maletín



○ 5-6-8-10-12-14-17-19 mm



≡ 270x120x45 mm

720LC/C3
 007200653 ~~44,00 €~~
26,00 €



Juego de 3 vasos de impacto para tuercas de rueda, con protección plástica, de colores

○ 17-19-21 mm



≡ 148x132x44 mm

720/C12
 007200912 ~~217,50 €~~
120,00 €



Juego de 12 vasos de impacto, en caja de metal

○ 10-11-12-13-14-17-19-22-24-27-30-32 mm



≡ 195x80x55 mm

1933IH
 019330006 ~~246,50 €~~
142,00 €



Amoladora recta de alta potencia

- Se suministra con mandril de Ø 3 y 6 mm



Velocidad en vacío	rpm	20.000
Capacidad del mandril	mm	3-6
Potencia	kW	0,75
Rosca de admisión de aire	GAS	1/4"
Presión de funcionamiento	bar	6,2
Tamaño interior manguera (Ø)	mm	10
Consumo medio de aire	l/min	370

1933
 019330001 ~~161,50 €~~
91,00 €



Amoladora recta

- Se suministra con mandril de Ø 3 y 6 mm



Velocidad en vacío	rpm	25.000
Capacidad del mandril	mm	3-6
Potencia	kW	0,20
Rosca de admisión de aire	GAS	1/4"
Presión de funcionamiento	bar	6,2
Tamaño interior manguera (Ø)	mm	10
Consumo medio de aire	l/min	230

1942A
 019420000 ~~372,00 €~~
211,00 €



Sierra alternativa

- Potente y manejable
- Diseñada para cortar carrocerías, tubos de escape y silenciadores, de aluminio y plástico
- Equipada con mango de goma, tubo de evacuación de PVC y manguera de alimentación de aire
- Expulsión del aire por la parte posterior

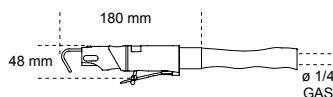

Carreras por minuto		10.000
Longitud de carrera	mm	10
Rosca de admisión de aire	GAS	1/4"
Presión de funcionamiento	bar	6,2
Tamaño interior manguera (Ø)	mm	8
Consumo medio de aire	l/min	75

1936/5A

019360025 1,9 kg



501,00 €
283,00 €

Amoladora angular

- Extremadamente compacta y manejable
- Regulador de aire para controlar automáticamente la velocidad máxima
- Empuñadura auxiliar derecha/izquierda
- Botón de bloqueo del eje
- Accesorio para cambio rápido del disco
- La tapa protectora se puede ajustar rápidamente en 9 posiciones diferentes mediante un sistema de liberación rápida
- Expulsión del aire por la parte posterior



Ø 125 mm

Velocidad en vacío	rpm	10.000
Tamaño disco	mm	125
Potencia	Cl 8,8	0,66
Rosca del eje	Cl 12,9	14
Rosca de admisión de aire	GAS	1/4"
Presión de funcionamiento	bar	6,2
Tamaño interior manguera (Ø)	mm	10
Consumo medio de aire	l/min	390

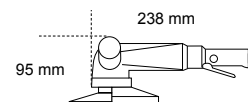

1946

019460001



226,50 €
131,00 €

Remachadora neumática

- Se suministra con boquillas intercambiables de 2,4 - 3,2 - 4,0 - 4,8 mm de largo, un contenedor de clavos de seguridad y un gancho de equilibrado

Material/Remachadora	2,4	3,2	4	4,8
Cobre	✓	✓	✓	✓
Aluminio	✓	✓	✓	✓
Acero	✓	✓	✓	✓
Acero Inoxidable	✓	✓	✓	✓

Potencia de tracción	8.000 N
Longitud de carrera	14 mm
Capacidad máxima de remache	Ø Aluminio 4,8 mm
Rosca de admisión de aire	1/4" GAS
Presión de funcionamiento	6,2 bar
Tamaño interior manguera (Ø)	6 mm
Consumo de aire	1,2 l/ciclo

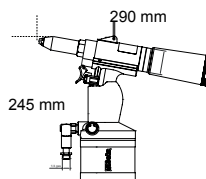

1946C 7,8

019460008



1.113,00 €
549,00 €

Remachadora con aspiración automática

- Remachadora neumática profesional para utilizar con remaches de acero, acero inoxidable, aluminio y cobre de 4,8 - 5,6 - 6,4 - 7,8 mm de longitud
- Boquilla cónica puntiaguda
- Potente y manejable, con empuñadura de material compuesto
- Incluye recipiente de seguridad para clavos y pistola de aceite

Material/Remachadora	2,4	3,2	4	4,8
Cobre	✓	✓	✓	✓
Aluminio	✓	✓	✓	✓
Acero	✓	✓	✓	✓
Acero Inoxidable	✓	✓	✓	✓

Potencia de tracción	16.900 N
Longitud de carrera	22,5 mm
Capacidad máxima de remache	Ø acero inoxidable 7,8 mm
Rosca de admisión de aire	1/4" GAS
Presión de funcionamiento	6,2 bar
Tamaño interior manguera (Ø)	10 mm
Consumo de aire	4,9 l/ciclo

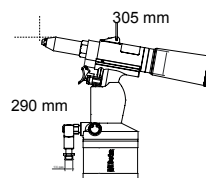

1949XS

019490025



7,85 €
4,50 €

Soplador progresivo estilo bolígrafo

- Fabricada en aleación ligera
- El flujo de aire se puede ajustar girando el cabezal



Inserción roscada de latón	1/4"
Presión de funcionamiento	3-8 bar
Presión máxima de funcionamiento	10 bar
Temperatura de funcionamiento	-20°C + 70°C

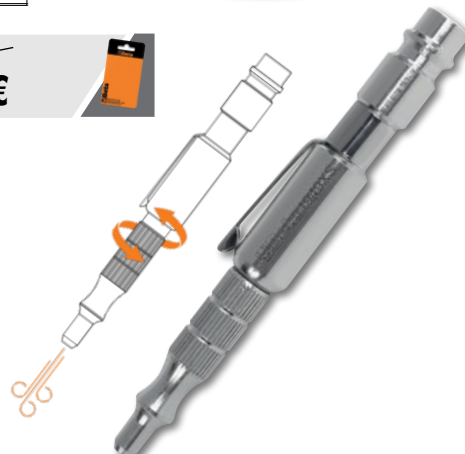



**CALZADO DE SEGURIDAD Y ROPA DE TRABAJO
COLECCIÓN PRIMAVERA/VERANO**



**20
25**

EU	35	36	37	38	39	40	41	42	43	44	45	46	47	47
UK	2,5	3,5	4,5	5	6	6,5	7	8	9	10	10,5	11	12	13

RENEGADE

NEW!

LA NUEVA GAMA DE CALZADO DE SEGURIDAD

Renegade ha sido diseñada para ofrecer seguridad y estilo sin concesiones.

La gama, que incluye 6 modelos en colores y materiales únicos, se adapta perfectamente a quienes buscan destacar en cualquier entorno de trabajo. Renegade apuesta por un diseño inspirado en el calzado deportivo de última generación, una amortiguación superior y un soporte notable para ofrecer comodidad durante todo el día.

RENEGADE



DISEÑO INNOVADOR

ALTA TRANSPIRACIÓN

SUELA EN EVA REFORZADA CON GOMA DE NITRILO DE ALTA RESISTENCIA

HORMA ANCHA
La horma ancha – 11 – garantiza una marcha suave y cómoda, sin comprimir el pie

SISTEMA DE CORDÓN RÁPIDO
El modelo 7340VA es el primer zapato de Beta equipado con un sistema de cordones rápidos

BASADO EN UN ESTILO ATREVIDO Y ÚNICO,
Renegade es la opción ideal para los profesionales modernos.



METAL FREE
Plantilla antiperforación en fibra compuesta



7340VA ~~188,00 €~~
107,00 €

Zapatos RENEGADE en tejido de malla, de alta transpiración. Con cordones rápidos ATOP

S1PS FO SR HRO

Tallas disponibles: del 37 al 48
de 073400537 a 073400548

RENEGADE



NEW!

7340G

~~153,00 €~~
87,00 €

Zapatos RENEGADE en tejido de malla, de alta transpiración. Con atadura tradicional



Tallas disponibles: del 37 al 48

de 073400637 a 073400648

S1PS FO SR HRO

7341V

~~160,50 €~~
89,50 €

Zapatos RENEGADE en tejido resistente, de alta transpiración. Con atadura tradicional



Tallas disponibles: del 37 al 48

de 073410537 a 073410548

S1PS FO SR HRO

7341Y

~~160,50 €~~
89,50 €

Zapatos RENEGADE en tejido resistente, de alta transpiración. Con atadura tradicional



Tallas disponibles: del 37 al 48

de 073410637 a 073410648

S1PS FO SR HRO

7342N

~~170,50 €~~
97,00 €

Zapatos RENEGADE de microfibra hidrorrepelente. Con atadura tradicional



Tallas disponibles: del 37 al 48

de 073420537 a 073420548

S3S FO SR HRO

7343N

Botas RENEGADE de microfibra hidrorrepelente. Con atadura tradicional



~~186,00 €~~
105,00 €

Tallas disponibles: del 37 al 48

de 073430537 a 073430548

S3S FO SR HRO

FitEvolution

7 modelos de diseño único, disponibles en varios colores y materiales, desde la malla hasta la microfibra, para satisfacer las necesidades de los usuarios más exigentes.

EL SISTEMA PATENTADO DE BETA FIT4YOU

Tras varios años de estudio y diseño minuciosos, hemos desarrollado el sistema patentado **FIT 4 YOU**. Este moderno proceso de prensado de plantillas antiperforaciones permite combinar 3 plantillas de **ETPU** diferentes, cada una con densidades diferentes, para proporcionar tres niveles de comodidad, satisfaciendo así las necesidades de cada usuario.

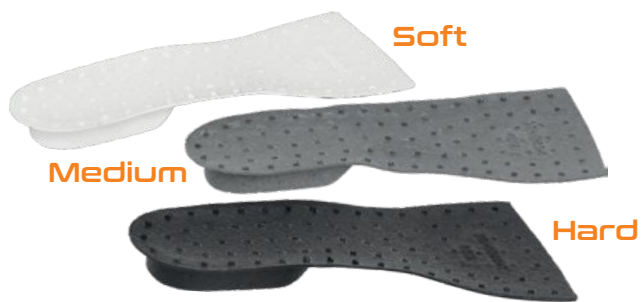

Inserciones de ETPU

El ETPU es el núcleo del sistema FIT 4 YOU, que garantiza un efecto amortiguador y un retorno de energía. Basado en 3 plantillas proporcionadas que varían en densidad y color, permite personalizar tanto la suavidad como el soporte del calzado, según el peso, la altura y las necesidades personales.

Esta tecnología innovadora garantiza una comodidad óptima durante el movimiento, así como durante las pausas estáticas, lo que da como resultado una reducción del estrés y la fatiga de las articulaciones.



El sistema patentado **FIT 4 YOU** se basa en **3 plantillas de ETPU**, de diferente densidad y color, que permiten al usuario personalizar el calzado según el peso, la altura y las necesidades de uso personal.



- Puntera en material compuesto
- Plantilla antiperforación en fibra compuesta
- 3 inserciones de ETPU, con 3 densidades diferentes, para un calzado personalizado
- Soporte de estabilidad en el talón y atadura tradicional
 - Suela de poliuretano de doble densidad

7272V

163,00 €
92,00 €

Zapatos FitEvolution en tejido de malla, de alta transpiración

S1 PS FO SR ESD



Tallas disponibles: del 37 al 48
de 072720137 a 072720148

7270Y

~~163,00 €~~
92,00 €

Zapatos FitEvolution en tejido de malla, de alta transpiración



S1 PS FO SR ESD



Tallas disponibles: del 37 al 48
de 072700137 a 072700148

7271V

~~163,00 €~~
92,00 €

Zapatos FitEvolution de ante perforado



S1 PS FO SR ESD



Tallas disponibles: del 37 al 48
de 072710137 a 072710148

7273G

~~167,00 €~~
95,00 €

Zapatos FitEvolution de piel nobuk hidrorrepelente



S3 S FO SR ESD



Tallas disponibles: del 37 al 48
de 072730137 a 072730148

7274G

~~172,50 €~~
98,00 €

Botas FitEvolution de piel nobuk hidrorrepelente



S3 S FO SR ESD



Tallas disponibles: del 37 al 48
de 072740237 a 072740248

7275N

~~167,00 €~~
95,00 €

Zapatos FitEvolution de microfibra hidrorrepelente



S3 S FO SR ESD



Tallas disponibles: del 37 al 48
de 072750237 a 072750248

7276N

~~172,50 €~~
98,00 €

Botas FitEvolution de microfibra hidrorrepelente



S3 S FO SR ESD



Tallas disponibles: del 37 al 48
de 072760237 a 072760248

Beta
O-Gravity



- Suela en EVA reforzada con goma de nitrilo de alta resistencia
- Soporte de estabilidad en el talón
- Plantilla antiperforación en fibra compuesta

EXTREMADAMENTE LIGERO

PESO APROXIMADO PARA LA TALLA 42

MENOS DE 500 g

7352B

450 g

~~145,00 €~~
82,00 €

Zapatos O-Gravity en tejido de malla, de alta transpiración

- Puntera en material compuesto
- Cuello elástico sin cordones



S1P HRO SRC

ESSENTIAL

Tallas disponibles: del 38 al 48
de 073520138 a 073520148

7352G

450 g

~~150,00 €~~
85,00 €

Zapatos O-Gravity en tejido de malla, de alta transpiración

- Puntera en material compuesto
- Atadura tradicional
- Horma ancha



S1P HRO SRC ESD

ESSENTIAL

Tallas disponibles: del 38 al 48
de 073520338 a 073520348



7354N

460 g

~~149,50 €~~
85,00 €

Zapatos O-Gravity en tejido de malla hidrorrepelente

- Puntera en material compuesto
- Cuello elástico sin cordones



S3 HRO SRC

ESSENTIAL

Tallas disponibles: del 38 al 48
de 073540038 a 073540048

7356G

460 g

~~154,50 €~~
87,00 €

Zapatos O-Gravity de microfibra hidrorrepente

- Puntera en material compuesto
- Cuello elástico sin cordones



S3 HRO SRC

ESSENTIAL

Tallas disponibles: del 38 al 48
de 073560038 a 073560048

7372B

450 g

~~153,50 €~~
86,00 €

Zapatos O-Gravity en tejido resistente, de alta transpiración

- Atadura tradicional
- Horma ancha



S1P HRO SRC

NUBES

Tallas disponibles: del 38 al 48
de 073720038 a 073720048

ACTIVE



- Puntera en material compuesto
- Plantilla antiperforación en fibra compuesta

7316NB

~~97,00 €~~
54,50 €

Zapatos de malla y ante de alta transpiración, con soporte de estabilidad en el talón



S1P SRC ESD



Tallas disponibles: del 35 al 48
de 073160735 a 073160748

7316NG

~~97,00 €~~
54,50 €

Zapatos de malla y ante de alta transpiración, con soporte de estabilidad en el talón



S1P SRC ESD



Tallas disponibles: del 35 al 48
de 073160635 a 073160648

7320NA

~~87,50 €~~
49,00 €

Zapatos de piel nobuk hidrorrepelente, con refuerzo antiabrasión en la zona de la puntera



S3 SRC

Tallas disponibles: del 35 al 48
de 073200535 a 073200548

7321NA

~~90,00 €~~
52,00 €

Botas de piel nobuk hidrorrepelente, refuerzo antiabrasión en la zona de la puntera, con desprendimiento rápido



DESPRENDIMIENTO RÁPIDO

S3 SRC RS

Tallas disponibles: del 35 al 48
de 073210535 a 073210548

7322SA

~~94,50 €~~
54,00 €

Zapatos en tejido, muy resistente a la abrasión, con soporte de estabilidad en el talón



S3 SRC

Tallas disponibles: del 35 al 48
de 073220435 a 073220448

7317NA

~~83,00 €~~
48,00 €

Zapatos de ante perforado, con soporte de estabilidad en el talón



S1P SRC

Tallas disponibles: del 35 al 48
de 073170135 a 073170148

FLEX



- Puntera en material compuesto
- Plantilla antiperforación en fibra compuesta

EL MÁS FLEXIBLE

7212B

490 g

~~81,50 €~~
43,00 €

Zapatos de ante perforado, con inserciones de malla. Refuerzo antiabrasión en la zona de la puntera



S1P SRC ESD



Tallas disponibles: del 35 al 48
de 072120235 a 072120248

7212G

490 g

~~81,50 €~~
43,00 €

Zapatos de ante perforado. Refuerzo antiabrasión en la zona de la puntera



S1P SRC ESD



Tallas disponibles: del 35 al 48
de 072120335 a 072120348

7213G

490 g

~~81,50 €~~
43,00 €

Zapatos de ante perforado, con inserciones de malla, de alta transpiración



S1P SRC ESD



Tallas disponibles: del 35 al 48
de 072130135 a 072130148

7214G

500 g

~~88,00 €~~
47,00 €

Zapatos en action de piel nobuk hidrorrepelente. Refuerzo antiabrasión en la zona de la puntera



S3 SRC ESD



Tallas disponibles: del 35 al 48
de 072140235 a 072140248

7218G

550 g

~~92,00 €~~
49,00 €

Botas en action de piel nobuk hidrorrepelente. Refuerzo antiabrasión en la zona de la puntera



S3 SRC RS ESD



Tallas disponibles: del 35 al 48
de 072180135 a 072180148

DESPRENDIMIENTO RÁPIDO

BASIC

EN ISO
20345
2022



NEW!

- Puntera de acero
- Plantilla antiperforación de acero

¡NUEVO ASPECTO!

7241NC

~~50,00 €~~
28,00 €

Zapatos de piel hidrorrepelente



S3 FO SR

Tallas disponibles: del 35 al 48
de 072411635 a 072411648

7243NC

~~51,50 €~~
30,00 €

Botas de piel hidrorrepelente, con desprendimiento rápido



DESPRENDIMIENTO RÁPIDO

S3 FO SR RS

Tallas disponibles: del 35 al 48
de 072431635 a 072431648

7246NB

~~48,50 €~~
27,00 €

Zapatos de ante perforado



S1P FO SR

Tallas disponibles: del 35 al 48
de 072461635 a 072461648

7248NB

~~51,50 €~~
29,00 €

Botas de ante, con desprendimiento rápido



DESPRENDIMIENTO RÁPIDO

S1P FO SR RS

Tallas disponibles: del 35 al 48
de 072481635 a 072481648

7245NB

~~56,00 €~~
32,00 €

Botas de piel hidrorrepelente, con desprendimiento rápido y protección frontal con cierre de velcro



Tallas disponibles: del 35 al 48
de 072451635 a 072451648

DESPRENDIMIENTO RÁPIDO

S3 FO SR RS



7982N ~~10,90 €~~
6,50 €
 079820000

Gorra con visera curva
 100% algodón, cierre de velcro, negra



7643G NEW! ~~53,50 €~~
29,80 €

Sudadera con cremallera corta

- 80% algodón, 20% poliéster, 280 g/m², antracita/gris claro



	XS	S	M	L	XL	2XL	3XL
076430000	076430001	076430002	076430003	076430004	076430005	076430006	

7820SG NEW! ~~68,00 €~~
39,00 €

Pantalón de trabajo de tejido elástico, multibolsillos

- 39% algodón, 61% poliéster
- Tejido antidesgarro elástico mecánico, 170 g/m²
- Gris/Negro
- Bolsillos acolchados y cintura elástica en los laterales
- Regular fit



STRETCH RIPSTOP LIGHT & STRONG **CE**

	XS 46	S 48	M 50	L 52	XL 54	2XL 56	3XL 58
078200100	078200101	078200102	078200103	078200104	078200105	078200106	

7821SG NEW! ~~53,50 €~~
29,80 €

Bermuda de trabajo de tejido elástico, multibolsillos

- 39% algodón, 61% poliéster
- Tejido antidesgarro elástico mecánico, 170 g/m²
- Gris/Negro
- Bolsillos acolchados y cintura elástica en los laterales
- Regular fit



STRETCH RIPSTOP LIGHT & STRONG **CE**

	XS 46	S 48	M 50	L 52	XL 54	2XL 56	3XL 58
078210100	078210101	078210102	078210103	078210104	078210105	078210106	

7340VA NEW!
 Renegade 80

7669N

~~116,50 €~~
54,50 €

Chaqueta de trabajo ligera de tejido elástico, multibolsillos

- 86% nailon, 14% spandex, 140 gm², negra
- Con mangas y capucha desmontables
- Resistente al agua, cortavientos



	XS	S	M	L	XL	2XL	3XL
	076690000	076690001	076690002	076690003	076690004	076690005	076690006

7664N

~~58,00 €~~
31,00 €

Sudadera con cremallera larga

- 60% algodón, 40% poliéster, 280 g/m², negra



	XS	S	M	L	XL	2XL	3XL
	076640000	076640001	076640002	076640003	076640004	076640005	076640006

7660

~~88,50 €~~
48,00 €

Pantalón de trabajo ligero de tejido elástico, multibolsillos

- 86% nailon, 14% spandex, 140 g/m²
- Bolsillos para rodilleras, bolsillos traseros reforzados en poliéster 300D, entrepierna antidesgarro
- Slim fit



SLIM FIT

	XS 46	S 48	M 50	L 52	XL 54	2XL 56	3XL 58
7660G	076600000	076600001	076600002	076600003	076600004	076600005	076600006
7660B	076600100	076600101	076600102	076600103	076600104	076600105	076600106

7661

~~77,00 €~~
42,00 €

Bermuda de trabajo ligera de tejido elástico, multibolsillos

- 86% nailon, 14% spandex, 140 g/m²



SLIM FIT

	XS 46	S 48	M 50	L 52	XL 54	2XL 56	3XL 58
7661G	076610000	076610001	076610002	076610003	076610004	076610005	076610006
7661B	076610100	076610101	076610102	076610103	076610104	076610105	076610106

7275N

FitEvolution 83



7552

~~20,40 €~~
11,00 €

NEW!

Polo de manga corta,
de algodón piqué de 200 g/m²
con 3 botones



7552BL

Azul

7552G

Gris oscuro

7552N

Negro

100% ALGODÓN

	XS	S	M	L	XL	2XL	3XL
7552BL	075520300	075520301	075520302	075520303	075520304	075520305	075520306
7552G	075520400	075520401	075520402	075520403	075520404	075520405	075520406
7552N	075520500	075520501	075520502	075520503	075520504	075520505	075520506

7553

~~13,80 €~~
7,50 €

NEW!

Camiseta de manga corta, de punto de algodón, 150 g/m²



7553G
Gris oscuro

7553V
Verde salvia

7553BL
Azul

7553N
Negro

100% ALGODÓN

	XS	S	M	L	XL	2XL	3XL
7553BL	075530300	075530301	075530302	075530303	075530304	075530305	075530306
7553G	075530400	075530401	075530402	075530403	075530404	075530405	075530406
7553N	075530500	075530501	075530502	075530503	075530504	075530505	075530506
7553V	075530600	075530601	075530602	075530603	075530604	075530605	075530606

7548M

~~27,50 €~~
15,80 €

Camiseta con estampado moderno,
100% algodón, 150 g/m²



	XS	S	M	L	XL	2XL	3XL
	075480400	075480401	075480402	075480403	075480404	075480405	075480406

7548C

~~27,50 €~~
15,80 €

Camiseta con estampado clásico,
100% algodón, 150 g/m²



	XS	S	M	L	XL	2XL	3XL
	075480500	075480501	075480502	075480503	075480504	075480505	075480506



7212B
Flex 86

7550

~~44,50 €~~
25,00 €

Camiseta técnica de trabajo, con tecnología 37.5[®]

- 70% poliéster, 30% malla de poliéster reversible, 120 g/m²



	XS	S	M	L	XL	2XL	3XL
7550G	075500400	075500401	075500402	075500403	075500404	075500405	075500406
7550N	075500500	075500501	075500502	075500503	075500504	075500505	075500506

TECNOLOGÍA 37.5[®]
TRANSPIRABLE Y EQUILIBRIO TÉRMICO



7867

~~54,00 €~~
29,00 €



Chaleco de trabajo ligero, en T/C twill, 180 g/m²

- 65% poliéster, 35% algodón, 180 g/m²

Beta EASY

LIGHT



	XS	S	M	L	XL	2XL	3XL	4XL	5XL
7867B	078670700	078670701	078670702	078670703	078670704	078670705	078670706	078670707	078670708
7867G	078670800	078670801	078670802	078670803	078670804	078670805	078670806	078670807	078670808

7553N NEW! Camiseta de punto de algodón, 150 g/m² 90

7860

~~58,50 €~~
32,00 €



Pantalón de trabajo ligero

- T/C twill, 65% poliéster, 35% algodón, 180 g/m²
- Bolsillos para rodilleras
- Inserciones de poliéster/PU Oxford

Beta EASY LIGHT



7861

~~48,50 €~~
27,00 €



Bermuda de trabajo ligera

- T/C twill, 65% poliéster, 35% algodón, 180 g/m²

Beta EASY LIGHT



	XS 46	S 48	M 50	L 52	XL 54	2XL 56	3XL 58	4XL 60	5XL 62
7860B	078600700	078600701	078600702	078600703	078600704	078600705	078600706	078600707	078600708
7860G	078600800	078600801	078600802	078600803	078600804	078600805	078600806	078600807	078600808
7861B	078610700	078610701	078610702	078610703	078610704	078610705	078610706	078610707	078610708
7861G	078610800	078610801	078610802	078610803	078610804	078610805	078610806	078610807	078610808

7865

~~93,00 €~~
52,00 €



Mono de trabajo ligero

- T/C twill, 65% poliéster, 35% algodón, 180 g/m²
- Inserciones de poliéster/PU Oxford

Beta EASY LIGHT



	XS 46	S 48	M 50	L 52	XL 54	2XL 56	3XL 58	4XL 60	5XL 62
7865B	078650700	078650701	078650702	078650703	078650704	078650705	078650706	078650707	078650708
7865G	078650800	078650801	078650802	078650803	078650804	078650805	078650806	078650807	078650808

7246NB NEW!

Basic 87

7642G

~~35,00 €~~
20,00 €

Sudadera de cuello redondo, gris

- 60% algodón, 40% poliéster, 240 g/m²



	XS	S	M	L	XL	2XL	3XL
	076420000	076420001	076420002	076420003	076420004	076420005	076420006

7984G

079840525

~~18,90 €~~
11,00 €

Cinturón de trabajo, 100% TPE, con hebilla de metal zincado cromado

Talla única; largo: 125 cm, acortable; ancho: 35 mm, negro



7610

~~79,00 €~~
45,00 €

Pantalón de trabajo ligero de tejido elástico, tipo trekking

- 90% nailon, 10% tejido elástico, 140 g/m²
- Tejido reforzado en rodillas y espalda, parte inferior de la pierna elástica con cordón
- Gris oscuro con detalles en amarillo
- Slim fit

SLIM FIT

TREKKING LIGHT



	XS 46	S 48	M 50	L 52	XL 54	2XL 56	3XL 58
7610G	076100000	076100001	076100002	076100003	076100004	076100005	076100006
7610N	076100100	076100101	076100102	076100103	076100104	076100105	076100106

7611G

~~60,50 €~~
35,00 €

Bermuda de trabajo ligera de tejido elástico, tipo trekking

- 90% nailon, 10% tejido elástico, 140 g/m²
- Tejido reforzado en espalda
- Gris oscuro con detalles en amarillo

TREKKING LIGHT

SLIM FIT



	XS 46	S 48	M 50	L 52	XL 54	2XL 56	3XL 58
	076110000	076110001	076110002	076110003	076110004	076110005	076110006



7270Y
FitEvolution 83



7937MG

~~61,00 €~~
33,00 €



Chaleco de trabajo

- Cierre frontal con cremallera, solapa cubierta con cierre de velcro
- Inserciones antiabrasión de poliéster/PU Oxford, 220 g/m²
- Bolsillos en el pecho con cierre de velcro
- Bolsillos grandes en la cintura con cierre de velcro
- Cintura ajustable con velcro



Cotton



	XS	S	M	L	XL	2XL	3XL
	079370400	079370401	079370402	079370403	079370404	079370405	079370406

7553N

NEW!

Camiseta de punto de algodón,
150 g/m² 90

7930MG

~~65,50 €~~
36,00 €



Pantalón de trabajo, multibolsillos

- 97% algodón, 3% tejido elástico, 220 g/m²
- Cintura elástica

Cotton



	XS 46	S 48	M 50	L 52	XL 54	2XL 56	3XL 58
	079300400	079300401	079300402	079300403	079300404	079300405	079300406

7931MG

~~53,00 €~~
29,00 €



Bermuda de trabajo, multibolsillos

- 97% algodón, 3% tejido elástico, 220 g/m²
- Cintura elástica



Cotton



	XS 46	S 48	M 50	L 52	XL 54	2XL 56	3XL 58
	079310400	079310401	079310402	079310403	079310404	079310405	079310406

7935MG

~~115,00 €~~
65,00 €



Mono de trabajo

- 97% algodón, 3% tejido elástico, 220 g/m²
- Cierre frontal con cremallera deslizante
- Cuello con cierre de velcro
- Puños con ajustadores de velcro
- Inserciones de rodilleras con cierre de velcro



Cotton



	XS 46	S 48	M 50	L 52	XL 54	2XL 56	3XL 58
	079350400	079350401	079350402	079350403	079350404	079350405	079350406

7340G

NEW!

Renegade 81

7830SN

~~70,50 €~~
38,00 €



Pantalón de trabajo de tejido elástico

- T/C twill, 200 g/m², negro

SLIM FIT



XS 46	S 48	M 50	L 52	XL 54	2XL 56	3XL 58
078300100	078300101	078300102	078300103	078300104	078300105	078300106

7850G

~~51,00 €~~
28,00 €



Pantalón de trabajo cargo

- 100% algodón, 240 g/m²
- Cintura elástica en los laterales y bolsillos laterales grandes con inserciones reflectantes
- Gris con detalles en verde fluorescente

SLIM FIT

XS 46	S 48	M 50	L 52	XL 54	2XL 56	3XL 58	4XL 60
078500100	078500101	078500102	078500103	078500104	078500105	078500106	078500107

7527

~~60,50 €~~
33,00 €

Pantalón vaquero de trabajo de tejido elástico

- 70% algodón, 27% poliéster y 3% tejido elástico



Jeans



XS	S	M	L	XL	2XL	3XL
075270046	075270048	075270050	075270052	075270054	075270056	075270058

7529

~~53,00 €~~
28,00 €

Bermuda vaquera de trabajo de tejido elástico

- 98% algodón, 2% tejido elástico



Jeans



XS	S	M	L	XL	2XL	3XL
075290046	075290048	075290050	075290052	075290054	075290056	075290058



7317NA
Active 85

9563G

095630050

~~286,00 €~~
143,00 €

Butaca de oficina

- Altura del respaldo: 60 cm
- Dimensiones del asiento: 45 cm x 51 cm
- Altura total de la silla: 110-120 cm
- Base: 28 cm (largo de las patas) x 50-60 cm (alto)



9563U

095630020

~~594,00 €~~
274,00 €

Butaca de oficina ergonómica

- Altura del respaldo: 97 cm
- Dimensiones del asiento: 50 cm x 53 cm
- Altura total de la silla: 133-144 cm
- Base: 35 cm (largo de las patas) x 49 cm (alto)



9592MG/3

095920103

~~27,50 €~~
15,00 €

NEW!

Estuche con tres lápices negros de grafito



9527T

NEW!

095270030

~~22,00 €~~
12,00 €

Taza de cerámica negra con logo BETA grabado a láser



9523T

095230050

~~24,00 €~~
14,00 €

Botella térmica de acero inoxidable, 500 ml, tecnología de doble capa, sin aire entre paredes, tapón antigoteo, naranja

- Mantiene las bebidas frías durante 24 horas
- Mantiene las bebidas calientes durante 12 horas



9528C

NEW!

095280100

~~32,50 €~~
17,00 €

Balón de fútbol recubierto de PU, talla 5

- Circunferencia: 68-70 cm
- Paneles: 12
- Peso: 410-430 g
- Presión recomendada: 6-8 lbs/ 0,41-0,55 bar/ 6-8 psi



9544C

095440101

~~169,00 €~~
87,00 €

Trolley tamaño cabina con 4 ruedas dobles, cerradura TSA, puerto USB + jack 3,5 mm

40x20x55 mm



9525TR

095250011

~~27,50 €~~
13,00 €

Gorra con visera curva

- 50% algodón, 50% poliéster, malla trasera, estilo snapback, negra



9574

~~43,50 €~~
21,00 €



Guantes de trabajo



	M	L	XL	2XL
9574B	095740102	095740103	095740104	095740105
95740	095740202	095740203	095740204	095740205

Beta

R5C55



MODULAR SYSTEM



**Configura
tu taller
online en 3D**





2024 MOT02
WORLD CHAMPIONSHIP

ALONSO LÓPEZ

FERMÍN ALDEGUER



BETA IBERIA S.L. | Avda. de Castilla, 26 - Nave 4
28830 San Fernando de Henares · MADRID
Tel. 91 6778340

beta.iberia@beta-tools.com | www.beta-tools.es